

C130 D 2015

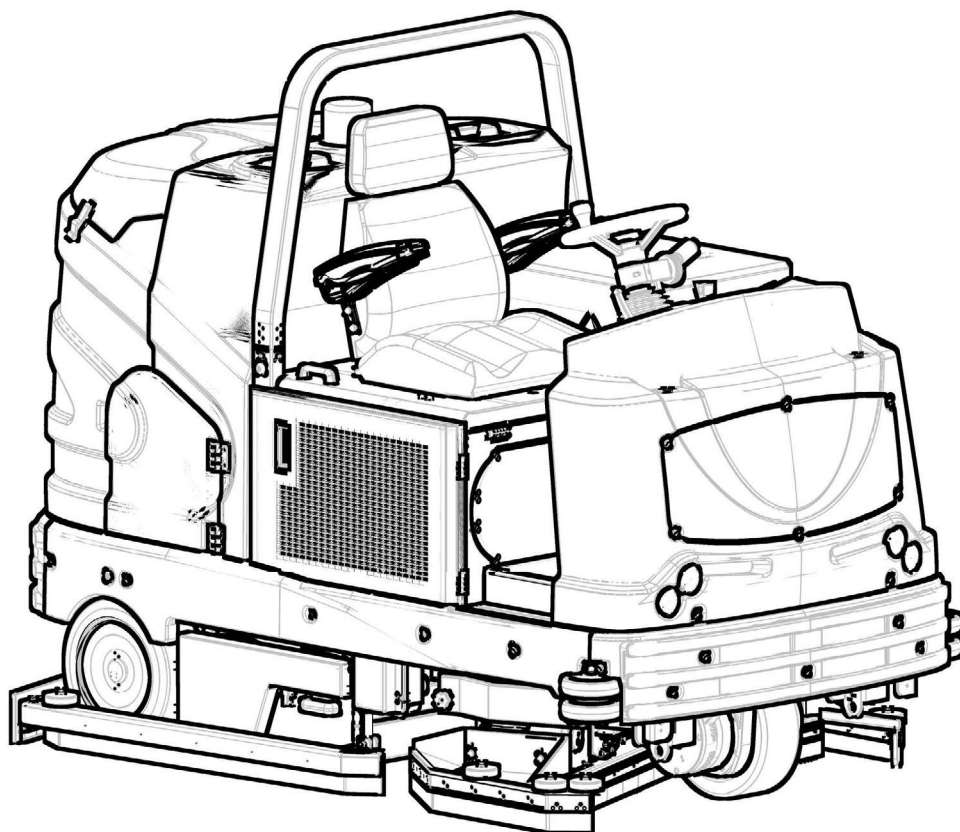

SCRUBBING MACHINES

РУКОВОДСТВО ПО ЭКСПЛУАТАЦИИ И ТЕХОБСЛУЖИВАНИЮ







СОДЕРЖАНИЕ

СОДЕРЖАНИЕ	3
ОБЩИЕ ПРАВИЛА БЕЗОПАСНОСТИ	3
ЗАПРАВКА	4
ИСПОЛЬЗОВАНИЕ МАШИНЫ	5
ПАРКОВКА МАШИНЫ	7
ТЕХОБСЛУЖИВАНИЕ	7
ТРАНСПОРТИРОВКА	9
ОСНОВНЫЕ КОМПОНЕНТЫ МАШИНЫ	10
ОСНОВНЫЕ КОМПОНЕНТЫ ДИСПЛЕЯ УПРАВЛЕНИЯ	11
УСЛОВНЫЕ ОБОЗНАЧЕНИЯ, ИСПОЛЬЗУЕМЫЕ В РУКОВОДСТВЕ	12
НАЗНАЧЕНИЕ И СОДЕРЖАНИЕ РУКОВОДСТВА	12
КОМУ ПРЕДНАЗНАЧЕНО РУКОВОДСТВО	12
ХРАНЕНИЕ РУКОВОДСТВА ПО ЭКСПЛУАТАЦИИ И ТЕХОБСЛУЖИВАНИЮ	12
ПРИЁМКА МАШИНЫ	12
ПРЕДИСЛОВИЕ	12
ИДЕНТИФИКАЦИОННЫЕ ДАННЫЕ	12
ТЕХНИЧЕСКОЕ ОПИСАНИЕ	12
ИСПОЛЬЗОВАНИЕ – НАЗНАЧЕНИЕ	12
БЕЗОПАСНОСТЬ	12
ПАСПОРТНАЯ ТАБЛИЧКА	12
ТЕХНИЧЕСКИЕ ДАННЫЕ	13
СИМВОЛЫ, ИСПОЛЬЗУЕМЫЕ В МАШИНЕ	15
СИМВОЛЫ НА ПАНЕЛИ УПРАВЛЕНИЯ	15
СИМВОЛЫ, ИСПОЛЬЗУЕМЫЕ В ПАСПОРТНОЙ ТАБЛИЧКЕ	16
СИМВОЛЫ ИНДИКАТОРОВ НА ДИСПЛЕЕ ПАНЕЛИ УПРАВЛЕНИЯ	16
ПОДГОТОВКА МАШИНЫ	16
ТРАНСПОРТИРОВКА УПАКОВАННОЙ МАШИНЫ	16
КАК РАСПАКОВАТЬ МАШИНУ	16
ТРАНСПОРТИРОВКА МАШИНЫ	17
УСТАНОВКА МАШИНЫ В БЕЗОПАСНОЕ СОСТОЯНИЕ	18
ТИПЫ ТОПЛИВА КОТОРЫЕ МОГУТ БЫТЬ ИСПОЛЬЗОВАНЫ	18
ЗАПРАВКА ТОПЛИВА	18
ЗАПОЛНЕНИЕ БАКА МОЮЩЕГО РАСТВОРА	18
МОЮЩИЙ РАСТВОР - МОДЕЛЬ БЕЗ CDS	19
ЗАПОЛНЕНИЕ БАЧКА МОЮЩЕГО СРЕДСТВА (МОДЕЛЬ С CDS)	19
ПОДГОТОВКА К РАБОТЕ	19
РАБОТА	19
РАБОЧАЯ ПРОГРАММА: ПЕРЕМЕЩЕНИЕ	20
РАБОЧАЯ ПРОГРАММА: СУШКА	21
РАБОЧАЯ ПРОГРАММА: МОЙКА С СУШКОЙ	22
РАБОЧАЯ ПРОГРАММА: МОЙКА БЕЗ СУШКИ	23
СЧЕТЧИК ЧАСОВ	24
ИНДИКАТОР УРОВНЯ ЗАРЯДА БАТАРЕЙ	24
ВЫБОР НАПРАВЛЕНИЯ ДВИЖЕНИЯ	24
РЕГУЛИРОВКА СКОРОСТИ ДВИЖЕНИЯ	25
ВРЕМЕННОЕ РЕГУЛИРОВАНИЕ ДАВЛЕНИЯ ЩЕТКИ	25
ВРЕМЕННАЯ РЕГУЛИРОВКА ПОДАЧИ МОЮЩЕГО РАСТВОРА	25
СТРАНИЦА КОНТРОЛЯ	25
РЕДАКТИРОВАНИЕ ПАРАМЕТРОВ РАБОЧИХ ПРОГРАММ	26
ФАРЫ БЛИЖНЕГО СВЕТА	26
АВАРИЙНАЯ КНОПКА	26
АКУСТИЧЕСКАЯ СИГНАЛИЗАЦИЯ	26
ПОПЛАВКОВЫЙ УРОВНЕМЕР БАКА СБОРА ОТРАБОТАННОГО РАСТВОРА	26
ПОПЛАВКОВЫЙ УРОВНЕМЕР БАКА МОЮЩЕГО РАСТВОРА	26
РЕГУЛИРОВАНИЕ СИДЕНЬЯ ВОДИТЕЛЯ	27
РАБОЧИЙ ТОРМОЗ - СТОЯНОЧНЫЙ ТОРМОЗ	27
ПО ОКОНЧАНИИ РАБОТЫ	27
РАБОТЫ ПО РЕКОМЕНДОВАННОМУ ТЕХОБСЛУЖИВАНИЮ	28
ОПОРОЖНЕНИЕ БАКА СБОРА ОТРАБОТАННОГО РАСТВОРА	28
ОПОРОЖНЕНИЕ МУСОРНОГО БАКА	28
ОЧИСТКА КОРПУСА СКРЕБКА	29
ОЧИСТКА МУСОРНОГО БАКА	29
ОЧИСТКА ДИСКОВЫХ ЩЕТОК	30
ОЧИСТКА ВАЛКОВОЙ ЩЕТКИ	30

ОЧИСТКА ФИЛЬТРА БАКА СБОРА ОТРАБОТАННОГО РАСТВОРА	31
ОЧИСТКА ФИЛЬТРА ДВИГАТЕЛЯ ВСАСЫВАНИЯ	31
ОПОРОЖНЕНИЕ БАКА МОЮЩЕГО РАСТВОРА	31
МОЙКА БАКА ДЛЯ ГРЯЗНОЙ ВОДЫ	31
ОЧИСТКА БАКА МОЮЩЕГО РАСТВОРА	32
ОЧИСТКА ФИЛЬТРА МОЮЩЕГО РАСТВОРА	32
ОЧИСТКА ТРУБЫ ВСАСЫВАНИЯ И КОРПУСА СКРЕБКА	32
ОЧИСТКА БРЫЗГОВИКА НЕСУЩЕЙ РАМЫ МОЮЩЕГО БЛОКА	33
ОЧИСТКА РЕЗИНОВОГО ЛЕЗВИЯ БРЫЗГОВИКА БОКОВЫХ РАМ СКРЕБКА	33
ОЧИСТКА БАЧКА МОЮЩЕГО СРЕДСТВА (ВЕРСИЯ С CDS)	33
ОЧИСТКА ГИДРАВЛИЧЕСКОЙ СИСТЕМЫ	33
ОЧИСТКА ГИДРАВЛИЧЕСКОЙ СИСТЕМЫ (ВЕРСИЯ С CDS)	34
РАБОТЫ ПО ВНЕПЛАНОВОМУ ТЕХОБСЛУЖИВАНИЮ	35
МОНТАЖ КОРПУСА СКРЕБКА	35
УСТАНОВКА ДИСКОВЫХ ЩЕТОК	35
МОНТАЖ ВАЛКОВОЙ ЩЕТКИ	35
УСТАНОВКА ЗАЩИТНОЙ ДУГИ	36
ЗАМЕНА ДИСКОВЫХ ЩЕТОК	36
ЗАМЕНА ВАЛКОВОЙ ЩЕТКИ	37
ЗАМЕНА РЕЗИНОВЫХ ЛЕЗВИЙ КОРПУСА СКРЕБКА	37
ЗАМЕНА РЕЗИНЫ БРЫЗГОВИКОВ БОКОВОЙ РАМЫ СКРЕБКА	38
ЗАМЕНА РЕЗИНОВОГО ЛЕЗВИЯ БРЫЗГОВИКА НЕСУЩЕЙ РАМЫ МОЮЩЕГО БЛОКА	38
РАБОТЫ ПО РЕГУЛИРОВКЕ	39
РЕГУЛИРОВКА РЕЗИНОВОГО ЛЕЗВИЯ БРЫЗГОВИКА НЕСУЩЕЙ РАМЫ МОЮЩЕГО БЛОКА	39
ЗАМЕНА РЕЗИНЫ БРЫЗГОВИКОВ БОКОВОЙ РАМЫ СКРЕБКА	39
РЕГУЛИРОВКА РЕЗИНОВЫХ ЛЕЗВИЙ КОРПУСА СКРЕБКА	40
УТИЛИЗАЦИЯ	40
ВЫБОР И ИСПОЛЬЗОВАНИЕ ЩЕТОК	40
ДЕКЛАРАЦИЯ О СООТВЕТСТВИИ ЕС	40
УСТРАНЕНИЕ НЕПОЛАДОК	41
ПРОСМОТР МЕНЮ ДИСПЛЕЯ ПАНЕЛИ УПРАВЛЕНИЯ	42
CONTROLLER SET	42
ALARM	43
PROGRAM SET	43
HOURMETERS:	43

ОБЩИЕ ПРАВИЛА БЕЗОПАСНОСТИ

Для сигнализации о потенциально опасных условиях используется следующая система условных обозначений. Всегда внимательно знакомьтесь с этой информацией и принимайте необходимые меры предосторожности для защиты людей и имущества. Чтобы избежать травм, требуется ответственное отношение оператора к правилам безопасности. Ни одна программа предотвращения несчастных случаев не будет эффективной, если лицо, непосредственно отвечающее за работу машины, не будет ее выполнять. Большинство несчастных случаев, которые происходят в компании, на работе или во время перемещения, вызваны несоблюдением самых элементарных правил предосторожности. Осторожный и осмотрительный оператор является лучшей защитой от несчастных случаев и необходимым условием выполнения любой программы их предупреждения.

-  **ОПАСНОСТЬ:** Указывает на непосредственную опасность получения серьезных или смертельных травм.
-  **ПРЕДУПРЕЖДЕНИЕ:** Указывает на возможную опасность получения серьезных или смертельных травм.
-  **ОСТОРОЖНО:** Указывает на возможную опасность получения легких травм.
-  **ВНИМАНИЕ:** Указывает на возможную опасную ситуацию, которая может привести к повреждению имущества.

ЗАПРАВКА

-  **ОПАСНОСТЬ:**
 - Бензиновые пары легко воспламеняются, имеют низкую температуру возгорания и взрывоопасны, особенно в закрытых пространствах. Избегайте воздействие на пары любых источников воспламенения, поскольку пожар и взрыв могут привести к тяжёлым травмам и даже смертельным случаям.
 - Для заправки заглушите двигатель: двигатель генерирует как очень высокие температуры, так и электрические искры. Пожар и взрыв могут привести к тяжёлым травмам и даже смертельным случаям.
 - Место, предназначенное для заправки машины топливом, должно быть хорошо вентилируемым. Никогда не заправляйте двигатель в помещении, в котором пары бензина могут вступить в соприкосновение с пламенем или искрами.
 - Выключите все персональные электронные устройства, такие как мобильные телефоны и портативные устройства для прослушивания музыки, поскольку они могут генерировать электрические искры. Пожар и взрыв могут привести к тяжёлым травмам и даже смертельным случаям. Прежде чем приближаться к топливному баку, разрядите статическое электричество с тела.
 - В зоне заправки не курите, не используйте открытый огонь, избегайте искр. Пожар и взрыв могут привести к тяжёлым травмам и даже смертельным случаям.

-  **ПРЕДУПРЕЖДЕНИЕ:**
 - Используйте только соответствующие контейнеры для транспортировки топлива и всегда удаляйте их из транспортного средства перед заполнением. Несоблюдение этой меры предосторожности может привести к утечке из баллона и стать причиной пожара.
 - При работе с топливом рекомендуется всегда использовать защитные перчатки, чтобы избежать серьезные повреждения рук.
 - Топливо может содержать вещества, подобные растворителям. Избегайте контакта с глазами и кожей веществ на основе минеральных масел. Во время заправки используйте перчатки. Часто меняйте и чистите защитную одежду.
 - Всегда открывайте крышку бачка с осторожностью, чтобы сбросить избыточное давление, чтобы избежать разбрызгивания топлива.
 - Избегайте вдыхание паров топлива.
 - Избегайте утечек топлива на почву, чтобы защитить окружающую среду.
 - При обнаружении разлива топлива немедленно очистите машину.
 - После завершения доливки затяните пробку бака.
 - Всегда плотно закручивайте, не используя какие-либо инструменты, пробку бака. Пробка не должна ослабляться во время использования машины.
 - Проверьте наличие утечек или плохое уплотнение резервуара. При обнаружении утечек топливо ни включайте машину и не работайте.
 - Не переполняйте топливный бак. Добавлении избыточного количества топлива может вызвать утечку во время вождения машины. Утечки топлива могут также произойти при

расширении объема топлива при высокой температуре окружающей среды.

- Храните топливо только в контейнерах, соответствующих действующему законодательству и имеющих идентификационную маркировку.
- Двигатель внутреннего сгорания должен работать только с топливом, указанным в руководстве по эксплуатации и техническому обслуживанию самого двигателя, которое прилагается к следующей брошюре.

ИСПОЛЬЗОВАНИЕ МАШИНЫ



ОПАСНОСТЬ:

- В чрезвычайных ситуациях действуйте быстро, нажав на аварийную кнопку, расположенную на приборной доске.
- Никогда не собирайте газы, жидкости или взрывоопасную или легковоспламеняющуюся пыль, а также кислоты и растворители! К таким веществам относятся бензин, разбавители лакокрасочных материалов и машинное масло, которые, смешиваясь со всасываемым воздухом, могут образовывать пары или взрывчатые смеси, а также ацетон, неразбавленные кислоты и растворители, порошковый алюминий и магний. Эти вещества также могут вызвать коррозию материалов, использованных для изготовления машины.
- Если машина используется в опасных зонах (напр., на заправочных станциях), необходимо соблюдать соответствующие требования безопасности. Запрещено использование машины в помещениях с потенциально взрывоопасной атмосферой.
- Двигатель внутреннего сгорания вырабатывает окись углерода, который является ядовитым токсичным газом. Не используйте машину в закрытом плохо проветриваемом помещении.



ПРЕДУПРЕЖДЕНИЕ:

- Машина должна использоваться только обученным персоналом, имеющим разрешение на работу.
- Не используйте машину на поверхностях с углом наклона, превышающим указанный на паспортной табличке.
- Машина не предназначена для очистки неровных или разноуровневых поверхностей. На используйте машину на склонах.
- В случае пожара применяйте порошковые огнетушители. Не используйте воду.
- Установите скорость использования в соответствии с условиями прилегания.
- Во избежание любого несанкционированного использования машины питание должно быть отключено, выключите машину главным выключателем, удалите ключ из замка зажигания и отсоедините разъем батареи от разъема электрической системы.
- Не используйте машину при отсутствии требуемых знаний и необходимых разрешений.
- Не используйте машину, не прочитав и не поняв настоящее руководство пользователя.
- Не используйте машину на находясь под воздействием алкоголя или наркотиков.
- Не используйте машину во время использования сотового телефона или электронных устройств другого типа.
- Не используйте машину, если она не работает корректным образом.
- Не используйте машину в местах, где имеются легковоспламеняющихся пары или жидкости или горючая пыль.
- Не используйте машину при освещении, которое не позволяет видеть органы управления или использовать машину безопасно, если не включить ходовые огни или задние фары.
- Не используйте машину в местах, где существует опасность падения предметов, за исключением случаев, когда она оборудована защитной крышей (поставляется отдельно).

 **ОСТОРОЖНО:**

- Следите за тем, чтобы дети не играли с машиной.
- Во время работы машины следите за посторонними людьми, особенно за детьми.
- Внимательно прочитайте имеющиеся на машине этикетки, ни в коем случае не закрывайте их и замените немедленно в случае их повреждения.
- Машина должна использоваться и храниться только в помещении или под навесом.
- Машина разработана только для эксплуатации в сухом помещении и не должна использоваться или храниться снаружи при высокой влажности или под дождем.
- Машина не является источником вибрации опасного уровня.
- Используйте машину только в соответствии с тем, что описано в данном руководстве.
- Не собирайте горючие или дымящиеся отходы, такие как сигареты, спички или горячий пепел.
- Снижайте скорость на склонах и опасных поворотах.
- Снижайте скорость перед поворотом.
- Во время движения машины все части тела оператора должны находиться внутри рабочего места оператора.
- Будьте осторожны при движении задним ходом.
- Не перевозите пассажиров.
- Всегда следуйте инструкции смешивания, использования и утилизации, которые приведены на контейнерах для химических веществ.

 **ВНИМАНИЕ:**

- При включении машины включите стояночный тормоз и удерживайте рычаг направления в нейтральном положении.
- При использовании машины не только оператором, но и в присутствии других людей, необходимо использовать проблесковый фонарь.
- Уделяйте внимание безопасности людей и имущества, при работе на машине.
- Не толкайте шкафы или стеллажи, особенно в местах, где есть риск падения предметов.
- Не ставьте ёмкости с жидкостью на машину.
- Рабочая температура машины должна быть в диапазоне от 0 ° C до + 40 ° C.
- При использовании средств для мойки полов следуйте инструкциям и предупреждениям, указанным на этикетках бутылок.
- Перед использованием моющих средства для мойки полов надевайте защитные перчатки и спецодежду.
- Не используйте машину в качестве транспортного средства.
- Если машина остановлена, отключайте щетки, чтобы не испортить поверхность пола.
- В случае пожара используйте по возможности не водяной, а порошковый огнетушитель.
- Предотвращайте проникновение предметов в вентиляционные отверстия. Не используйте машину с закрытыми вентиляционными отверстиями.
- Вентиляционные отверстия машины должны быть свободными от пыли, пуха, волос и других посторонних предметов, которые могут уменьшить поток воздуха.
- Не удаляйте и не изменяйте закрепленные на машине таблички.
- Эта машина не предназначена для использования на дорогах общего пользования и улицах.
- Используйте только щетки и приводные диски, поставляемые с машиной, или те, что указаны в руководстве по оператору. Использование других щёток или войлока может повлиять на безопасность.
- Перед началом работы проверьте трубопроводы на отсутствие утечек.

- Перед началом работы проверьте, что все устройства безопасности установлены и функционирует соответствующим образом:
- Горячий глушитель может вызвать ожоги. Не подходите, если двигатель включен
- Перед началом работы убедитесь в правильной работе тормозов и рулевого управления.
- Перед началом работы отрегулируйте сиденье и руль, а также ремень безопасности, если он имеется.

ПАРКОВКА МАШИНЫ



ПРЕДУПРЕЖДЕНИЕ:

- Всегда защищайте машину от солнца, дождя и других неблагоприятных погодных условий – как во время работы, так и во время парковки. Паркуйте машину в закрытом сухом помещении: она разработана только для эксплуатации в сухом помещении и не должна использоваться или храниться снаружи при высокой влажности.
- Не паркуйте машину рядом горючими материалами, порошками, газами или жидкостями.
- Останавливайте машину на ровной поверхности
- Включите стояночный тормоз, выключите машину и достаньте ключ из панели управления.
- Оставленная без присмотра машина должна быть защищена от случайных перемещений.
- Во избежание любого несанкционированного использования машины питание должно быть отключено, выключите машину главным выключателем (удалив затем ключ из замка зажигания) и отсоедините разъем батареи от разъема электросистемы.



ВНИМАНИЕ:

- Температура на складе, где храниться машина, должна быть в диапазоне от 0° С до + 40 ° С. Влажность должна составлять от 30 до 95%
- Не паркуйте машину рядом с горючими материалами, порошками, газами или жидкостями.

ТЕХОБСЛУЖИВАНИЕ



ОПАСНОСТЬ:

- Во избежание короткого замыкания при работе вблизи электрических компонентов не используйте: инструменты без изоляции; не кладите и не бросайте металлические предметы на находящиеся под напряжением компоненты; снимите кольца, часы и одежду с металлическими деталями, которые могут соприкоснуться с находящимися под напряжением компонентами.
- Не работайте под поднятой машиной без надежных опор безопасности.



ПРЕДУПРЕЖДЕНИЕ:

- Перед выполнением любого обслуживания / ремонта, внимательно прочтите все соответствующие инструкции.
- В случае выявления аномалий в работе машины убедитесь, что их причина – не отсутствие техобслуживания. В противном случае обратитесь в авторизированный сервисный центр.
- Восстановите все электрические соединения после выполнения любой работы по техобслуживанию.



ОСТОРОЖНО:

- Отсоедините соединения стартерной батареи перед началом работы на машине.
- Избегайте контакта с кислотой, содержащейся в батарее стартера.

- Избегайте контактов с движущимися частями. Не носите свободную одежду или украшения и завяжите длинные волосы.
- Блокируйте колеса перед подъемом машины.
- Для поднятия машины используйте оборудование, соответствующее ее весу.



ВНИМАНИЕ:

- Все операции должны выполняться при наличии достаточной видимости и освещения.
- Ни при каких обстоятельствах не вскрывайте защитные приспособления машины, внимательно следуйте инструкциям по плановому техническому обслуживанию.
- Если машина перемещается (выталкивается) для техобслуживания, никогда не превышайте скорость 4 км/час,
- При обнаружении аномалий в работе машины убедитесь, что их причина - не отсутствие техобслуживания. В противном случае обратитесь к уполномоченному персоналу или в авторизованный сервисный центр.
- При замене компонентов требуйте у дистрибьютора или авторизованного дилера **ОРИГИНАЛЬНЫЕ** запчасти.
- В целях безопасности и для обеспечения бесперебойной работы машины специальным разделом предусмотрено плановое техобслуживание, выполняемое уполномоченным персоналом или авторизованным сервисным центром.
- Избегайте контакта с хладагентом горячего двигателя
- Не снимайте крышку радиатора при горячем двигателе.
- Дайте остыть двигатель перед началом любых работ по техническому обслуживанию.
- Не мойте машину, направляя на нее струю воды, и не используйте коррозионные моющие растворы.
- Не храните металлические предметы возле батарей.
- Используйте для снятия батареи непроводящее устройство.
- Для подъема батареи используйте соответствующий инструмент.
- Установка батареи должна выполняться квалифицированным персоналом.
- Всегда соблюдайте меры безопасности площадки относящиеся к снятию батареи.
- Если вам необходимо наклонить машину для технического обслуживания, снимите батареи.
- Ежегодно проверяйте машину в авторизованном сервисном центре.
- Производите утилизацию расходных материалов, строго соблюдая требования действующего законодательства. По окончании срока эксплуатации машины материалы, из которых она состоит, должны быть соответствующим образом утилизированы с учетом того, что их часть может использоваться как вторичное сырье.
- Не толкайте или буксируйте машину без оператора, который, находясь на сиденье, может управлять машиной.
- Не мойте машину водой под давлением и не обмывайте машину в непосредственной близости от электрических устройств.
- Все ремонтные работы должны выполняться квалифицированным персоналом.
- Не изменяйте физически конструктивные особенности машины.
- Используйте запасные части, поставляемые Comac или сервисными центрами Comac.
- Используйте по мере необходимости средства индивидуальной защиты в соответствии с рекомендациями руководства.

ТРАНСПОРТИРОВКА



ПРЕДУПРЕЖДЕНИЕ:

- Перед транспортировкой опустошите все баки.
- Перед фиксацией машины на транспортном средстве установите скребок и щетки в рабочее положение.
- Используйте скату, грузовик или прицеп, которые могут выдержать вес машины и оператора.
- Чтобы расположить машину на транспортном средстве с помощью лебедки. Не заезжайте на грузовик или прицеп и не спускайтесь с них своим ходом.
- Скат, чтобы установить машину на транспортном средстве с помощью лебедки.
- После погрузки машины на транспортное средство установите стояночный тормоз.



ВНИМАНИЕ:

- Температура на складе, где храниться машина, должна составлять от 0 ° С до + 40 ° С. Влажность должна составлять от 30 до 95%

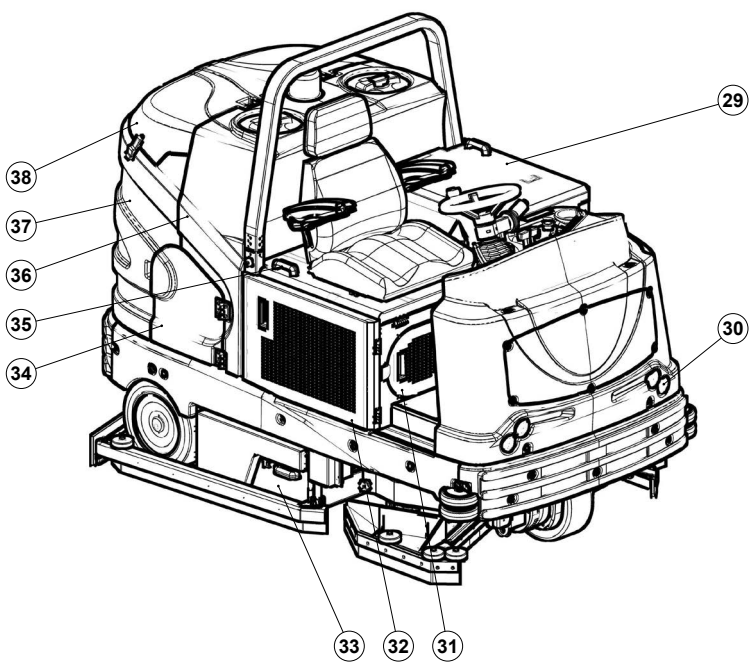
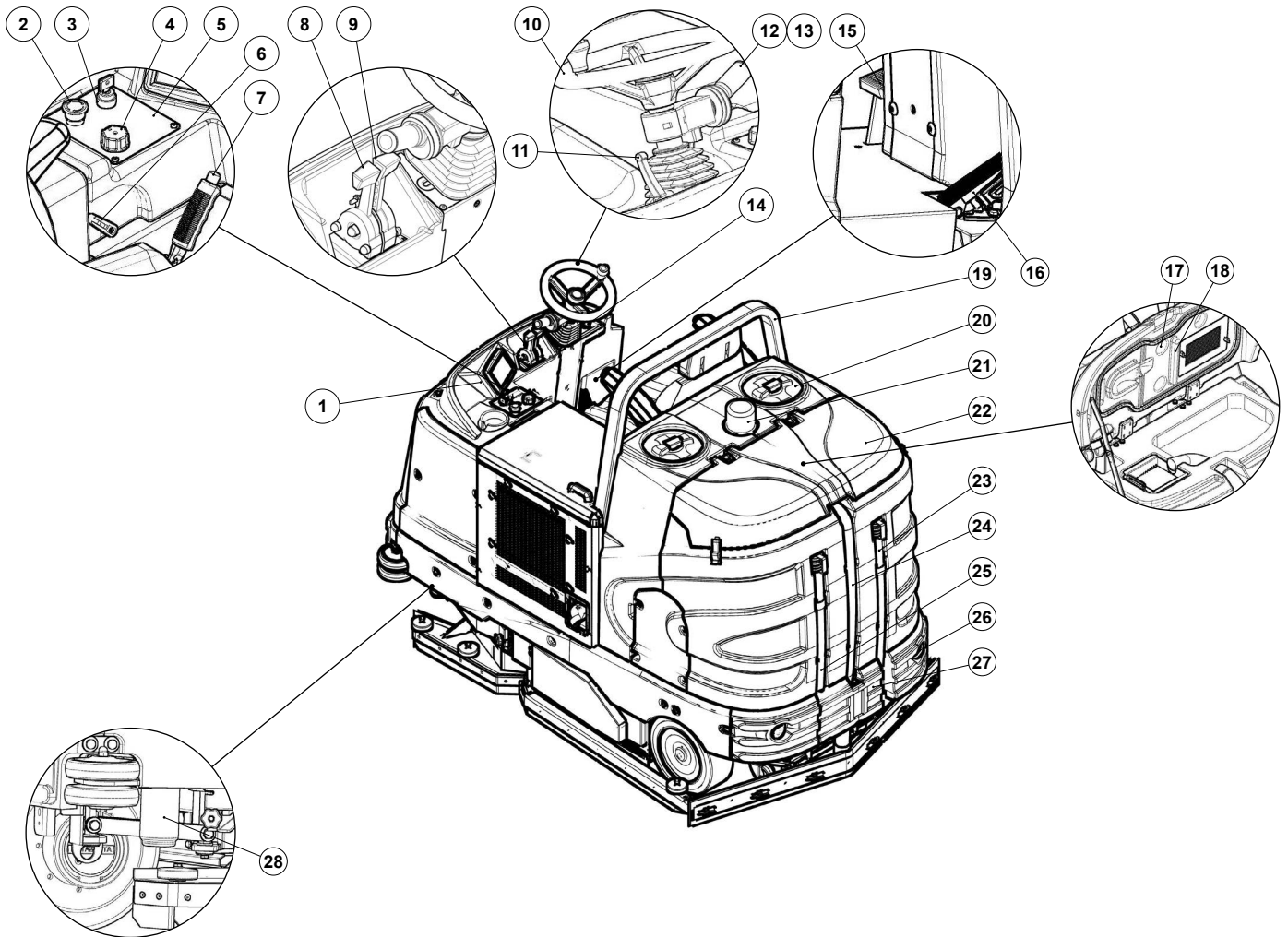

ОСНОВНЫЕ КОМПОНЕНТЫ МАШИНЫ

К основным компонентам машины относятся:

1. Дисплей управления.
2. Аварийная кнопка "грибок".
3. Главный выключатель (ключ).
4. Переключатель i-drive.
5. Панель управления.
6. Рычаг управления крана моющего раствора.
7. Рычаг стояночного тормоза.
8. Рычаг регулировки числа оборотов двигателя внутреннего сгорания.
9. Рычаг управления стартером двигателя внутреннего сгорания.
10. Руль.
11. Рычаг регулирования руля.
12. Рычаг регулировки направления движения машины.
13. Ручка регулирования скорости движения.
14. Кнопка клаксона.
15. Педаль рабочего тормоза.
16. Педаль хода.
17. Фиксатор фильтра двигателя всасывающего блока.
18. Воздушный фильтр на входе двигателя всасывающего блока.
19. Защитная дуга.
20. Фильтр-пробка отверстия бака моющего раствора.
21. Проболевый фонарь.
22. Крышка бака сбора отработанного раствора.
23. Труба слива бака сбора отработанного раствора.
24. Труба всасывания жидкости со скребка.
25. Труба слива из бака моющего раствора.
26. Задние фары.
27. Подножка для инспекционного осмотра - техническое обслуживание бака сбора отработанного раствора.
28. Фильтр моющего раствора.
29. Панель контроля двигателя внутреннего сгорания.
30. Передние фары.
31. Передняя панель контроля баллона панель СУГ.
32. Правая боковая панель.
33. Мусорный бак.
34. Дверца заправки топлива.
35. Панель опоры сиденья оператора.
36. Бак для моющего раствора.
37. Бак сбора отработанного раствора.
38. Крышка бака сбора отработанного раствора.

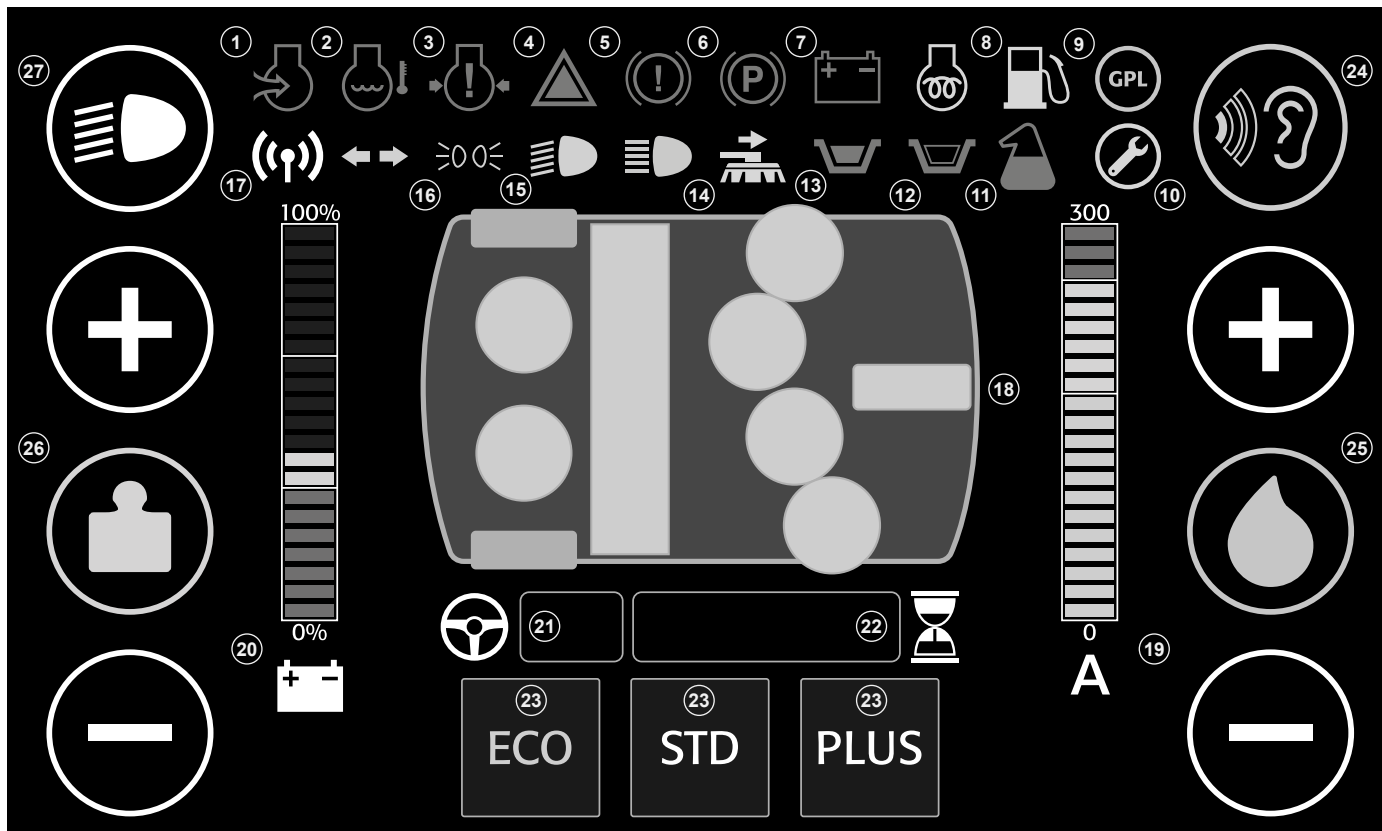

ОСНОВНЫЕ КОМПОНЕНТЫ ДИСПЛЕЯ УПРАВЛЕНИЯ

К основным компонентам машины относятся:

1. Индикатор засорения фильтра
2. Индикатор температуры охлаждающей жидкости радиатора.
3. Индикатор давления масла
4. Индикатор общего аварийного сигнала.
5. Индикатор низкого уровня масла тормозной системы.
6. Индикатор включения стояночного тормоза.
7. Аварийный индикатор неисправности стартерной батареи.
8. Индикатор свечей
9. Индикатор запаса топлива
10. Индикаторная лампочка истечения периода техобслуживания
11. Индикатор опорожнения бачка моющего средства (система CDS).
12. Индикатор поплавкового уровнемера бака моющего раствора.
13. Индикатор поплавкового уровнемера бака сбора отработанного раствора.
14. Индикатор смещения несущей рамы моющего блока.
15. Индикатор фар ближнего света.
16. Индикатор габаритных огней.
17. Индикатор включения системы CFC.
18. Силуэт машины.
19. Индикаторная полоса потребления мощности машиной.
20. Индикаторная полоса уровня заряда генератора
21. Индикатор направления.
22. Индикатор часов.
23. Предустановленные программы (ECO - STD - PLUS).
24. Кнопка шумопонижения.
25. Кнопка временной установки расхода моющего раствора.
26. Кнопка временной регулировки давления на щетках.
27. Кнопка включения - выключения отключения фар ближнего света.
28. Аналоговый индикатор температуры охлаждающей жидкости радиатора.
29. Аналогово-цифровой индикатор числа оборотов двигателя внутреннего сгорания.
30. Аналоговый индикатор уровня топлива в баке.

Описания, содержащиеся в настоящем пособии, не подразумевают каких-либо обязательств. Поэтому компания сохраняет за собой право в любой момент вносить изменения, которые посчитает необходимыми для улучшения характеристик узлов, деталей, комплектующих, а также изменения с целью улучшить конструкцию или маркетинговые возможности оборудования. Полное или частичное воспроизведение текста и рисунков, содержащихся в настоящем пособии, законодательно запрещено.

Компания сохраняет за собой право вносить изменения в технические характеристики и/или в комплектацию. Рисунки имеют иллюстративный характер и могут не соответствовать фактической конструкции и комплектации.

УСЛОВНЫЕ ОБОЗНАЧЕНИЯ, ИСПОЛЪЗУЕМЫЕ В РУКОВОДСТВЕ



Знак открытой книги с буквой "i":

Указывает на то, что следует обратиться к инструкциям по эксплуатации



Знак открытой книги:

Указывает на то, что перед использованием устройства оператор должен прочитать руководство по эксплуатации



Символ закрытого помещения:

Операции, которым предшествует этот символ, должны выполняться исключительно в закрытом и сухом помещении.



Символ информации:

Указывает оператору на дополнительную информацию для улучшения использования устройства.



Знак предупреждения:

Внимательно прочитайте разделы, которым предшествует этот символ, тщательно выполняя приведенные указания в целях безопасности оператора и машины.



Символ «коррозионные вещества»:

Указывает оператору на необходимость всегда использовать перчатки для защиты рук от ожогов при контакте с коррозионными веществами.



Символ, предупреждающий об опасности утечки кислоты из батареи:

Указывает оператору на опасность утечки кислоты или кислотных паров из батареи во время их зарядки.



Символ, предупреждающий о движении погрузчика:

Указывает на перемещение машины в упаковке погрузчиками, соответствующими нормативным требованиям.



Символ необходимости проветрить помещение:

Указывает оператору о необходимости проветривать помещение во время фазы подзарядки батареи.



Символ необходимости использования защитных перчаток:

Указывает оператору на необходимость всегда использовать защитные перчатки для предупреждения серьезных травм рук, вызванных острыми предметами.



Символ необходимости использования инструментов:

Указывает оператору на необходимость использования инструмента, который не входит в комплект поставки машины.



Символ запрета ставить ногу:

Указывает оператору на запрет наступать на детали машины для предотвращения серьезных травм самого оператора.



Символ вторичной переработки:

Указывает оператору на необходимость выполнения операций в соответствии с действующими экологическими нормами в стране использования устройства.



Символ утилизации:

Для правильной утилизации устройств внимательно прочитайте разделы, которым предшествует этот символ.

НАЗНАЧЕНИЕ И СОДЕРЖАНИЕ РУКОВОДСТВА

Задача данного руководства – предоставить заказчику всю информацию, необходимую для правильного, автономного и безопасного использования машины. Оно содержит технические данные, данные о безопасности, эксплуатации, хранении, техническом обслуживании, запасных частях и утилизации машины. Перед выполнением любой операции, операторы и квалифицированные техники должны внимательно прочитать инструкции, приведенные в настоящем руководстве. В случае возникновения сомнений относительно правильности понимания инструкций, обратитесь в ближайший сервисный центр, чтобы получить необходимые разъяснения.

КОМУ ПРЕДНАЗНАЧЕНО РУКОВОДСТВО

Настоящее руководство предназначено как оператору, так и обслуживающему машину техническому персоналу. Операторы не должны выполнять операции, относящиеся к компетенции технического персонала. Производитель не несет ответственности за повреждения, возникшие вследствие несоблюдения этого запрета.

ХРАНЕНИЕ РУКОВОДСТВА ПО ЭКСПЛУАТАЦИИ И ТЕХОБСЛУЖИВАНИЮ

Руководство по эксплуатации и техническому обслуживанию должно храниться рядом с машиной в специальном пакете, вдали от жидкостей и любых других веществ, которые, пролившись, могут повредить текст.

ПРИЁМКА МАШИНЫ

При получении машины необходимо сразу же убедиться в наличии всего материала, указанного в сопроводительных документах, а также в том, что машина не была повреждена во время транспортировки. При нарушении целостности упаковки или неполной поставке сообщите грузоотправителю о размере нанесённого ущерба, известив одновременно отдел по работе с заказчиками нашей компании. Только действуя грамотно и своевременно, можно будет получить недостающий материал и возмещение ущерба.

ПРЕДИСЛОВИЕ

Любая поломочная машина будет работать хорошо и эффективно, только если ее правильно используют и обслуживают, как указано в приложенной документации. Поэтому рекомендуем внимательно прочитать инструкции настоящего руководства и перечитывать их каждый раз, когда при использовании машины возникнут трудности. Однако, напомним, что при необходимости можно всегда обратиться в сервисную службу, организованную в сотрудничестве с concessionерами нашей компании, для получения возможных рекомендаций или вызова ремонтной бригады.

ИДЕНТИФИКАЦИОННЫЕ ДАННЫЕ

Для получения технической поддержки или для заказа запасных частей, всегда указывайте модель, версию и серийный номер, указанный на соответствующей паспортной табличке.

ТЕХНИЧЕСКОЕ ОПИСАНИЕ

C130 - поломочная машина, которая, используя механическое действие четырех дисковых и одной валковой щетки и химическое действие раствора воды и моющего средства, способна выполнять очистку широкого диапазона полов от различных типов мусора, собирая во время движения удаляемую грязь и моющий раствор, оставшийся на полу. **Машина должна быть использоваться только в этих целях.**

ИСПОЛЬЗОВАНИЕ – НАЗНАЧЕНИЕ

Эта поломочная машина разработана и произведена для безопасной очистки (мойки и сушки) квалифицированным персоналом гладких и твердых поверхностей (полов) в офисных, общественных и промышленных помещениях. Эта поломочная машина не предназначена для мойки ковров или ковровых покрытий. Эта поломочная машина предназначена только для использования в закрытых помещениях или имеющих крышу.



ВНИМАНИЕ: машина не предназначена для использования под дождем или под струями воды.



ЗАПРЕЩАЕТСЯ использовать машину в помещениях со взрывоопасной средой для сбора опасных порошковых материалов или горючих жидкостей. Кроме того, данная машина не пригодна для транспортировки предметов или людей.

БЕЗОПАСНОСТЬ

Чтобы избежать травм, требуется ответственное отношение оператора к правилам безопасности. Ни одна программа предотвращения несчастных случаев не будет эффективной, если лицо, непосредственно отвечающее за работу машины, не будет ее выполнять. Большинство несчастных случаев, которые происходят в компании, на рабочем месте или во время перемещений, вызваны несоблюдением самых элементарных правил предосторожности. Осторожный и осознанный оператор является лучшей защитой от несчастных случаев и необходимым условием выполнения любой программы их предупреждения.

ПАСПОРТНАЯ ТАБЛИЧКА

Паспортная табличка расположена под панелью управления; на ней указаны общие характеристики машины, в частности, ее серийный номер. Серийный номер является важной информацией: он указывается в любом запросе на техническое обслуживание или заказе запасных частей.

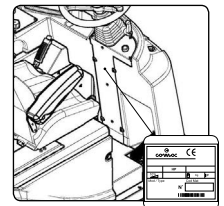

ТЕХНИЧЕСКИЕ ДАННЫЕ	СИ [МКС]	C130 D
Номинальная мощность машины	Вт	7755
Обрабатываемая поверхность, до	м ² /час	7800
Ширина рабочей зоны	мм	1291
Ширина рабочей зоны при выдвинутой наружу несущей раме моющего блока.	мм	1337
Ширина скребка	мм	1493
Щетки моющего блока (количество - внешний диаметр щетины)	Кол-во - Øмм	4 - 345
Число оборотов отдельной щетки моющего блока	об/мин	220
Двигатель моющего блока (напряжение - номинальная мощность)	В / ВТ	36 - 1125
Поперечное смещение узла несущей рамы моющего блока	мм	120
Щетка подметающего блока (количество - внешний диаметр щетины)	Кол-во - Øмм	1 - 300
Число оборотов отдельной щетки подметающего блока	об/мин	580
Двигатель подметающего блока (напряжение - номинальная мощность)	В	36 - 750
Вместимость мусорного бака	л	40
Максимальный вес, прилагаемый к щеткам (моющий блок - подметающий блок)	кг	180
Тяговый двигатель (напряжение - номинальная мощность)	В / ВТ	36 - 3000
Ведущее колесо (наружный диаметр - ширина)	мм	350 - 150
Максимальный наклон во время подъема и спуска с программой транспортировки (вес работающей машины ⁽⁴⁾)	%	10
Максимальная температура окружающего воздуха для эксплуатации машины	°С	40
Минимальная температура для использования функций мойки машины	°С	0
Заднее колесо (наружный диаметр - ширина)	мм	370 - 140
Максимальная скорость движения вперед (при транспортировке)	км/ч	6
двигателя всасывающего блока (напряжение - номинальная мощность)	В / ВТ	36 - 650
Падение давления во всасывающем блоке при выполнении программы с активной системой STD ⁽¹⁾ .	мбар	207
Падение давления во всасывающем блоке при выполнении программы с активной системой STD и включенной функцией подавления шума ⁽¹⁾ .	мбар	169
Максимальная емкость бака для раствора	л	300
Максимальная емкость бака сбора отработанного раствора	л	360
Вместимость бачка моющего средства (модели с CDS).	л	10
Емкость топливного бака	л	22,5
Диаметр поворота	мм	2560
Длина машины	мм	2355
Ширина машины (со скребком)	мм	1486
Ширина машины (без скребка)	мм	1380
Ширина машины (с выдвинутой наружу несущей рамой моющего блока)	мм	1500
Высота машины (без дуги безопасности)	мм	1655
Высота машины (с дугой безопасности)	мм	1807
Высота машины (с крышей, дополнительно)	мм	2177
Рабочий шаг машины	мм	1589
Колея машины	мм	1056
Вес машины ⁽²⁾	кг	1307
Вес машины при транспортировке ⁽³⁾	кг	1330
Вес машины при работе ⁽⁴⁾	кг	1700
Уровень звукового давления (ISO 11201) - L _{9А}	дБ (А)	<70
Погрешность k _{тв}	дБ (А)	1,5
Уровень вибрации, воздействующей на руки (ISO 5349)	м/с ²	<2,5
Уровень вибрации, воздействующей на тело (ISO 2631)	м/с ²	<0,5
Погрешность измерения вибрации		1,5%

Примечания:

- (1) Измерение выполнено на двигателе с отверстием Ø0.
- (2) Вес машины: относится к общему весу машины с опорожненными баками и без оператора на рабочем месте и с пустым топливным баком.
- (3) Вес машины при транспортировке: относится к общему весу машины с опорожненными баками и без оператора на рабочем месте и с полным топливным баком.
- (4) Вес машины при работе: относится к общему весу машины с установленными батареями, с полным баком моющего раствора, с полным бачком моющего средства, с пустым баком для отработанного раствора и с учетом веса оператора на рабочем месте (теоретический вес 70кг), с полным топливным баком.



Для получения информации о технических спецификациях двигателя внутреннего сгорания, обратитесь к руководству по эксплуатации и обслуживанию двигателя.

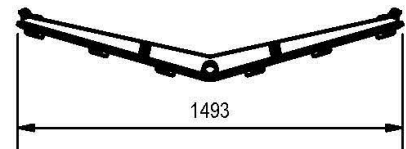
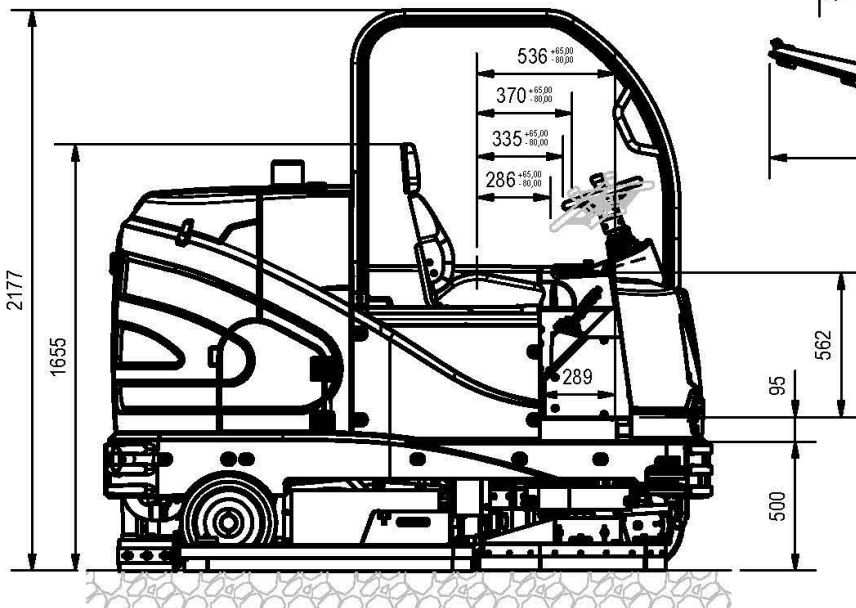
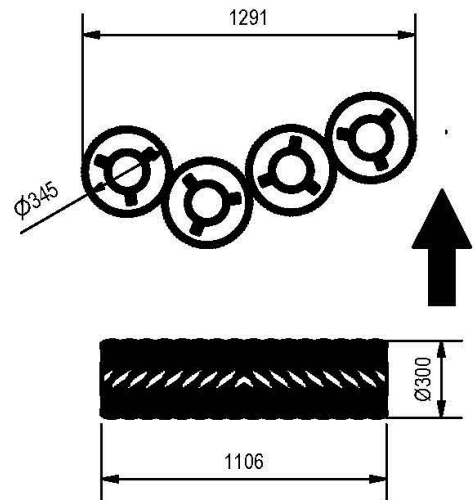
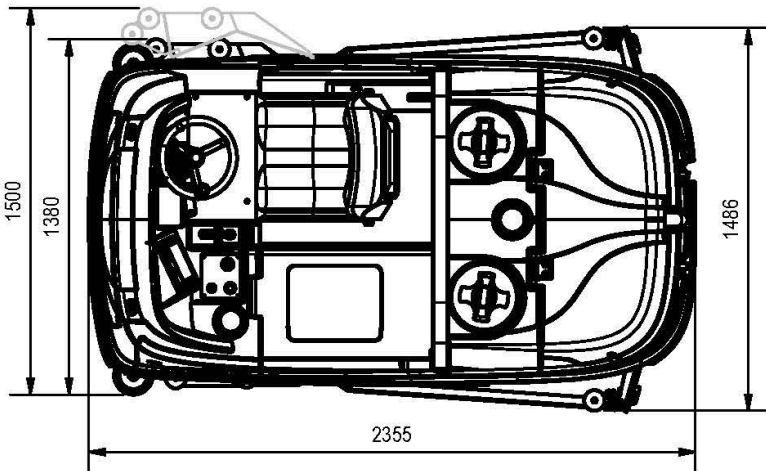
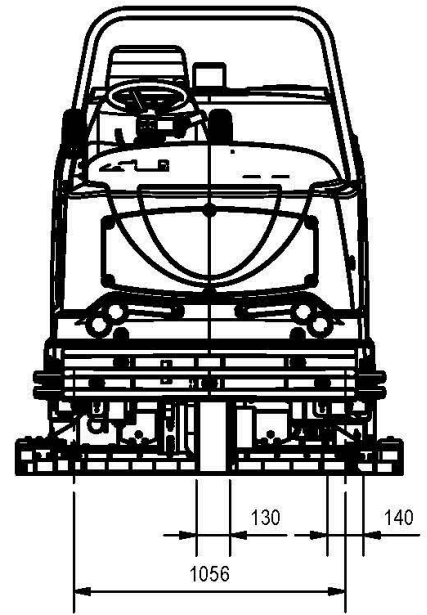
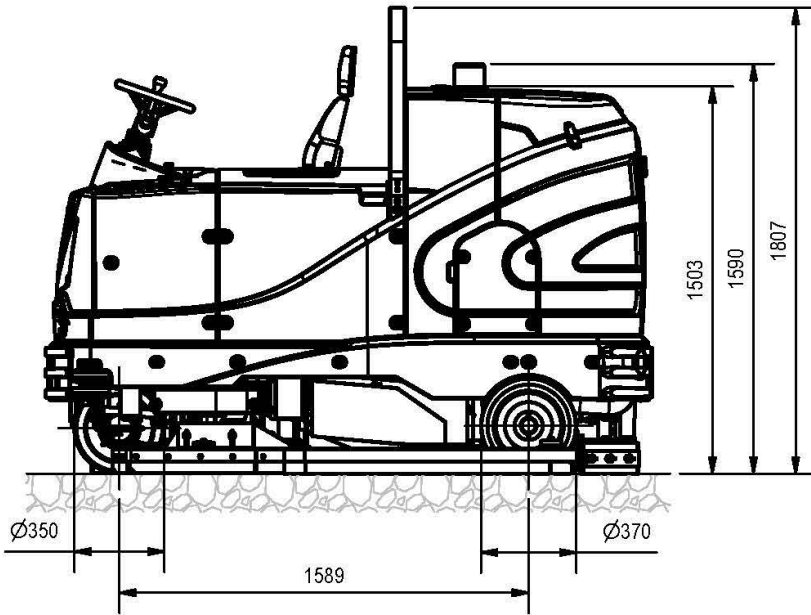

СИМВОЛЫ, ИСПОЛЬЗУЕМЫЕ В МАШИНЕ



Этикетка пути доступа:
Находится в задней части машины и указывает положение подножки для инспекционного осмотра и обслуживания бака сбора отработанного раствора.



Этикетка подъемного крюка:
Используется для обозначения положения рым-болтов для безопасного подъема машины.



Этикетка сливной трубы бака моющего раствора.
Находится в задней части машины и указывает на сливную трубу слива бака моющего раствора.



Сливная труба бака сбора отработанного раствора.
Находится в задней части машины и указывает на сливную трубу слива бака сбора отработанного раствора.



Этикетка рычага стояночного тормоза.
Находится возле сиденья оператора и указывает на рычаг стояночного тормоза.



Этикетка контроля уровня тормозного масла:
Находится возле бака с маслом тормозной системы и напоминает о необходимости контроля уровня масла в бачке. В нижней части этикетки указан рекомендуемый тип тормозного масла



Этикетка на ручке сиденья:
Находится в непосредственной близости от сиденья оператора и указывает на ручку, используемую подъема опорной пластины сиденья.



Этикетка фильтра двигателя всасывания:
Располагается внутри крышки узла всасывания, для обозначения воздушного входного фильтра всасывающих двигателей и напоминает о необходимости очистки фильтра после каждого использования машины.



Этикетка предупреждения об опасности придавливания рук:
Указывает на опасность получения повреждений рук вследствие застревания между двумя поверхностями.



Этикетка предупреждения об опасности раздавливания конечностей:
Указывает на опасность повреждения конечностей вследствие застревания между двумя поверхностями.



Этикетка предупреждения о боковом перемещении несущей рамы:
Находится на правой боковой части машины и предупреждает о том, что несущая рама моющего блока может перемещаться в поперечном направлении.



Этикетка предупреждения о необходимости прочитать руководство по эксплуатации и техническому обслуживанию:
Находится возле от рулевой колонки и указывает на необходимость ознакомления с руководством до начала эксплуатации машины.



Этикетка, запрещающая всасывание порошка и / или горючие жидкости и / или взрывчатых веществ:
Находится возле от рулевой колонки и запрещает всасывание порошка и / или горючие жидкости и / или взрывчатых веществ.



Этикетка, напоминающая об ежедневной зарядке аккумуляторных батарей:
Находится возле от рулевой колонки и показывает, что нужно делать для зарядки батарей. Сбоку приведены требования о необходимости ежедневной очистки скребка и всех фильтров машины.



Этикетка, напоминающая о чистке фильтра моющего раствора:
Находится в левой передней части машины и указывает на местонахождение фильтра моющего раствора. Также напоминает о необходимости очистки фильтра после каждого использования машины.



Этикетка запрета ставить ногу:
Используется для указания поверхностей, на которые нельзя наступать во избежание травм или повреждения машины.

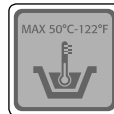

Символ максимальной температуры заполнения бака раствора:
Находится в верхней части бака для раствора и указывает максимальную температуру воды для безопасного заполнения бака раствора.



Этикетка, обозначающая место установки бачка моющего средства (для моделей CDS):
Находится в правой задней части машины и указывает на крышку бачка моющего химического средства.



Этикетка, указывающая pH моющего средства (для моделей CDS):
Находится на пробке бачка моющего средства и указывает максимальное значение и минимальное значение pH, которое должно иметь моющее средство, используемое моделями с системой CDS.



Этикетка управления краном моющего раствора.
Находится в непосредственной близости от сиденья оператора и служит для обозначения рычага управления краном моющего раствора.



Этикетка запрета использования машины в качестве транспортного средства:
Находится в задней части машины и указывает, что подножка для инспекционного осмотра не может использоваться для транспортировки людей.



Этикетка внимание опасность получения ожогов:
Используется в непосредственной близости от двигателя внутреннего сгорания, чтобы указать на опасность ожога при прикосновении к некоторым поверхностям.



Этикетка внимание опасность ремень и вентилятор в движении:
Используется в непосредственной близости от радиатора двигателя внутреннего сгорания, чтобы указать, что ремень привода вентилятора и вентилятор радиатора двигателя двигаются и существует опасность серьезного повреждения конечностей.



Этикетка запрета тушения пожара водой:
Используется в непосредственной близости от топливного бака двигателя внутреннего сгорания, для указания запрета тушения пожара водой.



Этикетка запрета приближения с открытым пламенем:
Используется в непосредственной близости от топливного бака двигателя внутреннего сгорания, чтобы указать, что существует запрет приближаться с любым типом открытого пламени.

СИМВОЛЫ НА ПАНЕЛИ УПРАВЛЕНИЯ

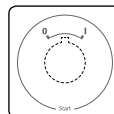

Символ главного выключателя:
Используется на панели управления, расположенной в передней части машины, для обозначения главного выключателя.

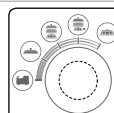

Переключатель i-drive.
Находится на панели управления и указывает на селекторный переключатель программ вождения I-DRIVE.



Символ открытой книги:
Находится на панели управления и напоминает, что перед использованием машины оператор должен прочитать руководство по эксплуатации машины.



Символ акустической сигнализации:
Находится на панели управления и указывает на кнопку акустической сигнализации.

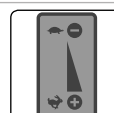

Символ регулировки числа оборотов двигателя внутреннего сгорания:
Используется на панели управления для идентификации рычага регулировки числа оборотов двигателя внутреннего сгорания.

СИМВОЛЫ, ИСПОЛЪЗУЕМЫЕ В ПАСПОРТНОЙ ТАБЛИЧКЕ

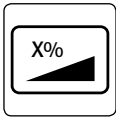

Символ максимального угла наклона:
Наносится на паспортную табличку машины и указывает максимальный угол наклона, безопасно преодолеваемый работающей машиной.

СИМВОЛЫ ИНДИКАТОРОВ НА ДИСПЛЕЕ ПАНЕЛИ УПРАВЛЕНИЯ



Индикатор общего аварийного сигнала (красного цвета):
Находится на дисплее панели управления и сообщает о неисправности общего характера.



Индикатор уровня тормозного масла (красного цвета):
Находится на дисплее панели управления и сообщает о низком уровне тормозного масла.



Индикатор стояночного тормоза (красного цвета):
Находится на дисплее панели управления и сообщает о низком уровне тормозного масла.



Индикатор стартерная батарея разряжена (красного цвета)
Используется на дисплее панели управления и сообщает о том, что генератор не заряжает стартерную батарею.



Индикатор габаритных огней (зеленого цвета):
Находится на дисплее панели управления и сообщает о том, что габаритные огни зажжены.



Индикатор фар ближнего света (зеленого цвета):
Находится на дисплее панели управления и сообщает о том, что фары дальнего включены.



Индикатор смещения несущей рамы мощного блока (оранжевого цвета):
Находится на дисплее панели управления и сообщает о боковом перемещении несущей рамы мощного блока.



Индикатор поплавкового уровнемера бака сбора отработанного раствора (красного цвета):
Находится на дисплее панели управления и сообщает о том, что бак сбора отработанного раствора заполнен.



Индикатор поплавкового уровнемера бака моющего раствора (красного цвета):
Находится на дисплее панели управления и сообщает о том, что моющий раствор (модели без CDS) или вода (модели с CDS) достигли резервного уровня.



Индикатор опорожнения бачка моющего средства (красного цвета):
Находится на дисплее панели управления и сообщает о том, что моющее средство в бачке (модели с CDS) достигло резервного уровня.



Индикатор Comac Fleet Care (белого цвета):
Находится на дисплее панели управления и сообщает о том, что функция Comac Fleet Care активна.



Индикаторная лампочка истечения периода техобслуживания (оранжевого цвета):
Находится на дисплее панели управления и сообщает о том, что истекает период планового техобслуживания (Service Warning Time).



Индикатор засорения воздушного фильтра двигателя внутреннего сгорания (красного цвета)
Используется на дисплее панели управления и сообщает о засорении воздушного фильтра двигателя внутреннего сгорания.



Индикатор слишком высокой температуры охлаждающей жидкости двигателя внутреннего сгорания (красного цвета)
Используется на дисплее панели управления и сообщает о достижении температурой охлаждающей жидкости двигателя внутреннего сгорания критического уровня.



Индикатор низкого давления масла двигателя внутреннего сгорания (красного цвета):
Используется на дисплее панели управления и сообщает о низком давлении масла двигателя внутреннего сгорания.



Индикатор низкого уровня топлива двигателя внутреннего сгорания (желтого цвета):
Используется на дисплее управления и сообщает о низком уровне топлива в баке.



Индикатор свечей двигателя внутреннего сгорания (желтого цвета):
Используется на дисплее панели управления и сообщает о перегреве свечей зажигания двигателя внутреннего сгорания.

ПОДГОТОВКА МАШИНЫ

ТРАНСПОРТИРОВКА УПАКОВАННОЙ МАШИНЫ

Общая масса машины с упаковкой составляет 1440 Кг.

ВНИМАНИЕ: Рекомендуется сохранить все компоненты упаковки для возможной транспортировки машины.

ВНИМАНИЕ: Транспортировка упакованного продукта должна осуществляться сертифицированными автопогрузчиками, грузоподъемность которых соответствует размерам и массе упаковки.

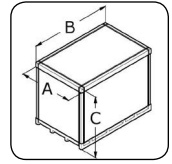

A	1615 мм
B	2455 мм
C	1860 мм

КАК РАСПАКОВАТЬ МАШИНУ

Машина помещена в специальную упаковку. Чтобы вынуть ее из упаковки, выполните следующие действия:

1. Поместите упаковку в хорошо вентилируемое помещение.
2. Поставьте внешнюю упаковку основанием на пол.

ВАЖНАЯ ИНФОРМАЦИЯ: в качестве руководства используйте напечатанные на упаковке пиктограммы.

3. Снимите наружную упаковку

ПРЕДУПРЕЖДЕНИЕ: Машина помещена в специальную упаковку. Упаковочные материалы (пластиковые пакеты, скобы и т.д.) являются потенциально опасными и должны не должны храниться в местах, доступных для детей, инвалидов и т.д.

4. Достаньте из машины подголовник, коробки с дисковыми щетками.
5. Извлеките защитную дугу из передней части упаковки.

ОСТОРОЖНО: при выполнении этих операций необходимо использовать перчатки для защиты от порезов при контакте с острыми краями или наконечниками предметов.

6. В задней части машины установите скат.

ВНИМАНИЕ: угол ската должен быть таким, какой не приведет к повреждению машины во время ее спуска.

7. Машина крепится к платформе клиньями (1), которые блокируют колеса (рис.1). Удалите эти клинья.
8. Убедитесь в том, что главный выключатель (2) на панели управления находится в положении «0». В противном случае поверните ключ (3) влево на четверть оборота (рис. 2). Извлеките ключ из главного выключателя.
9. Убедитесь, что кран топливного бака двигателя внутреннего сгорания открыт, в противном случае поверните рычаг управления крана на четверть оборота влево.
10. Откройте правую заднюю дверь (4) (рис.3).

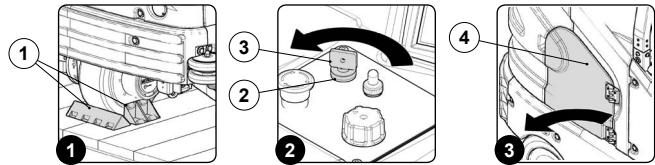

11. Удалите пробку топливного бака (5), перед ее удалением поверните ключ (6) на четверть оборота влево (рис.4).
12. Заполните бак соответствующим топливом.

ПРЕДУПРЕЖДЕНИЕ: для получения информации об используемом топливе, обратитесь к руководству по эксплуатации и обслуживанию двигателя внутреннего сгорания.

ПРЕДУПРЕЖДЕНИЕ: перед заправкой машины см. раздел "ЗАПРАВКА ТОПЛИВА".

13. Закрутите пробку топливного бака (5), затяните пробку (5), повернув ключ (6) на четверть оборота вправо.
14. Закройте правую заднюю дверь.
15. Сядьте на сиденье водителя.

ВАЖНАЯ ИНФОРМАЦИЯ: под сиденьем машины расположен микровыключатель присутствия оператора, который блокирует перемещение машины, в случае отсутствия оператора.

16. Убедитесь в том, что рычаг акселератора (7) установлен на минимум, в противном случае переместите его вверх (рис.5).

ПРЕДУПРЕЖДЕНИЕ: Перед включением машины обратитесь к руководству по эксплуатации и обслуживанию двигателя внутреннего сгорания, уделите особое внимание разделу «БЕЗОПАСНОСТЬ ИСПОЛЬЗОВАНИЯ».

17. Вставьте ключ (2) в главный выключатель (1) на панели управления.
18. Установите главный выключатель (1) в положение "I", повернув ключ (2) на четверть оборота вправо (рис.6). Установите главный выключатель СТАРТ, повернув ключ (2) дальше вправо и удерживая его до включения двигателя. После включения двигателя, отпустите ключ.

ВАЖНАЯ ИНФОРМАЦИЯ: Перед установкой главного выключателя в положение «СТАРТ» подождите выключения символа свечи накалывания на дисплее управления

ВАЖНАЯ ИНФОРМАЦИЯ: Не используйте стартер более чем в течении 5 секунд. Если двигатель не запускается, отпустите ключ и подождите 10 секунд, прежде чем снова включить стартер.

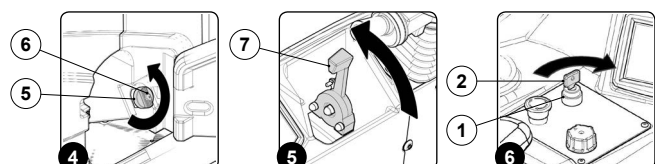

19. Для того, чтобы обеспечить надлежащую работу машины через нескольких секунд после включения двигателя внутреннего сгорания, поверните до упора рычаг (7) (рис.7), установив, таким образом, максимальный ход акселератора.
20. Используя ручку управления i-drive (8) (рис.8), выберите программу «перемещение» (А) (рис. 9).

- И** **ВАЖНАЯ ИНФОРМАЦИЯ:** в этом режиме несущая рама и основа скребка устанавливаются в нерабочее положение (подняты на поддон).
- И** **ВАЖНАЯ ИНФОРМАЦИЯ:** на пиктограмме силуэта машины зеленого появляется только зеленый символ тягового двигателя.
- И** **ВАЖНАЯ ИНФОРМАЦИЯ:** серые символы обозначают неактивные компоненты. Зеленые символы обозначают активные компоненты. Красные символы обозначают дефектные компоненты.

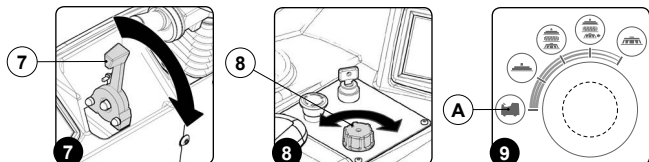

21. Переведите главный выключатель (1) в положение "0", повернув ключ (2) на четверть оборота вправо (рис.2). Извлеките ключ из главного выключателя.
22. Спуститесь с машины.

- О** **ОСТОРОЖНО:** во время спуска машины не ставьте ногу над на несущую раму моющего блока или боковую раму скребка.

23. Снимите опоры моющих рам.
24. Снимите опоры боковых рам управления скребком.
25. Снимите опору соединения скребка.
26. Сядьте на сиденье водителя.
27. Вставьте ключ (2) в главный выключатель (1) на панели управления.
28. Установите главный выключатель (1) в положение "I", повернув ключ на четверть оборота вправо (рис.6). Установите главный выключатель СТАРТ, повернув ключ дальше вправо и удерживая его до включения двигателя. После включения двигателя, отпустите ключ.
29. Выберите скорость (например, «step-01»), поверните ручку (9), на рычаге выбора направления (10) (рис. 10), рычаг находится под рулевым колесом.

- И** **ВАЖНАЯ ИНФОРМАЦИЯ:** на дисплее панели управления появляется число «1», означающее, что выбранная скорость движения - скорость первого уровня.

30. Переместите рычаг выбора направления (10) в положение заднего хода, сдвинув его в направлении, указанном стрелкой (рис.11).

- В** **НИМАНИЕ:** Для выбора заднего хода (R) нужно сначала сдвинуть рычаг вверх, а затем переместить его в направлении, указанном стрелкой (рис.11).

- И** **ВАЖНАЯ ИНФОРМАЦИЯ:** на дисплее панели управления появится буква «R», сообщающая о включении заднего хода.

31. Отпустите стояночный тормоз, переместив рычаг стояночного тормоза (11) в направлении, указанном стрелкой (рис. 12), рычаг находится сбоку сиденья водителя.

- И** **ВАЖНАЯ ИНФОРМАЦИЯ:** с дисплея управления исчезает символ включенного стояночного тормоза.

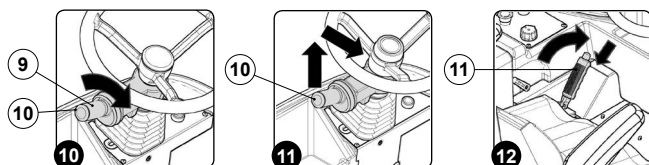

32. При нажатии на педаль хода (12) машина начинает движение (рис.13).
33. Спустите машину по скату.

- О** **ОСТОРОЖНО:** Во время выполнения данной операции следует убедиться в отсутствии возле машины предметов или посторонних людей.

34. Переместите рычаг выбора направления (10) в нейтральное положение, сдвинув его в направлении, указанном стрелкой (рис.14).

- И** **ВАЖНАЯ ИНФОРМАЦИЯ:** Для выбора нейтральной передачи (N) нужно сначала переместить рычаг в направлении, указанном стрелкой.

- И** **ВАЖНАЯ ИНФОРМАЦИЯ:** на дисплее панели управления появится буква «N», сообщающая о включении нейтральной передачи.

35. Включите стояночный тормоз, переместив его рычаг (11) в направлении, указанном стрелкой (рис. 15), рычаг находится возле сиденья водителя.

- И** **ВАЖНАЯ ИНФОРМАЦИЯ:** на дисплее панели управления появится символ включенного стояночного тормоза.

36. Переведите главный выключатель (1) в положение "0", повернув ключ (2) на четверть оборота вправо (рис.2). Извлеките ключ из главного выключателя.

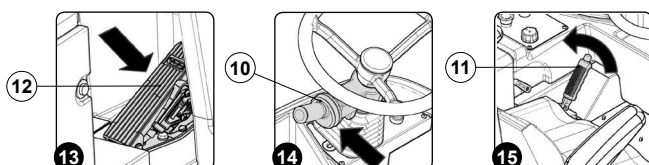

ТРАНСПОРТИРОВКА МАШИНЫ

Для безопасной транспортировки машины выполните следующие действия:

- И** **ВАЖНАЯ ИНФОРМАЦИЯ:** перед началом любых операций, обеспечьте строгое соблюдение правила по безопасной перевозке опасных веществ.

1. Убедитесь в том, что бак моющего раствора и бак сбора отработанного раствора пустые, в противном случае произведите их опорожнение (см. разделы "ОПОРОЖНЕНИЕ БАКА РАСТВОРА" и "ОПОРОЖНЕНИЕ БАКА СБОРА ОТРАБОТАННОГО РАСТВОРА", и "ОПОРОЖНЕНИЕ МУСОРНОГО БАКА").
2. Сядьте на сиденье водителя.

- И** **ВАЖНАЯ ИНФОРМАЦИЯ:** под сидением машины расположен микровыключатель присутствия оператора, который блокирует перемещение машины, в случае отсутствия оператора.

3. Убедитесь в том, что рычаг акселератора (1) установлен на минимум, в противном случае переместите его вверх (рис.1).

4. Вставьте ключ (2) в главный выключатель (3) на панели управления.

5. Установите главный выключатель (3) в положение "I", повернув ключ на четверть оборота вправо (рис.2). Установите главный выключатель СТАРТ, повернув ключ дальше вправо и удерживая его до включения двигателя. После включения двигателя, отпустите ключ.

- И** **ВАЖНАЯ ИНФОРМАЦИЯ:** Перед установкой главного выключателя в положение «СТАРТ» подождите выключения символа свечи накала на дисплее управления

- И** **ВАЖНАЯ ИНФОРМАЦИЯ:** Не используйте стартер более чем в течении 5 секунд. Если двигатель не запускается, отпустите ключ и подождите 10 секунд, прежде чем снова включить стартер.

6. Для того, чтобы обеспечить надлежащую работу машины через нескольких секунд после включения двигателя внутреннего сгорания, поверните до упора рычаг (1) (рис.3), установив, таким образом, максимальный ход акселератора.

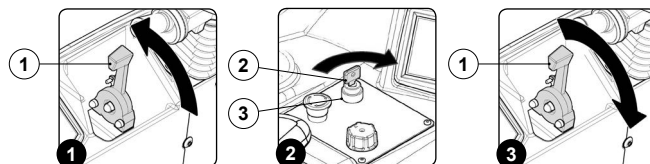

7. Используя ручку управления i-drive (4) (рис.4), выберите программу «перемещение» (А) (рис. 5).

- И** **ВАЖНАЯ ИНФОРМАЦИЯ:** в этом режиме несущая рама и основа скребка устанавливаются в нерабочее положение (подняты на пол).

8. Выберите скорость (например, «step-01»), поверните ручку (5), на рычаге выбора направления (6) (рис. 6), рычаг находится под рулевым колесом.

- И** **ВАЖНАЯ ИНФОРМАЦИЯ:** на дисплее панели управления появляется число «1», означающее, что выбранная скорость движения - первая.

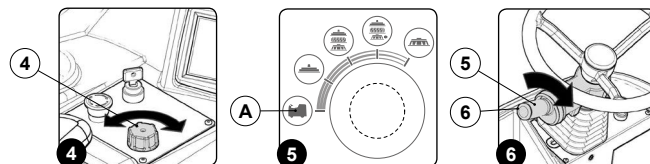

9. Выберите направление движения или поворота, например, если вам нужно двигаться вперед, переместите рычаг выбора направления (6) в направлении, указанным стрелкой (рис.7).

- И** **ВАЖНАЯ ИНФОРМАЦИЯ:** Для выбора переднего хода (F) нужно сначала сдвинуть рычаг вверх, а затем переместить его в направлении, указанном стрелкой (рис. 7).

- И** **ВАЖНАЯ ИНФОРМАЦИЯ:** на дисплее панели управления появится буква «F», сообщающая о включении переднего хода.

10. Отпустите стояночный тормоз, переместив рычаг стояночного тормоза (7) в направлении, указанном стрелкой (рис.8), рычаг находится сбоку сиденья водителя.

- И** **ВАЖНАЯ ИНФОРМАЦИЯ:** с дисплея управления исчезает символ включенного стояночного тормоза.

11. При нажатии на педаль хода (8) машина начинает движение (рис.9).

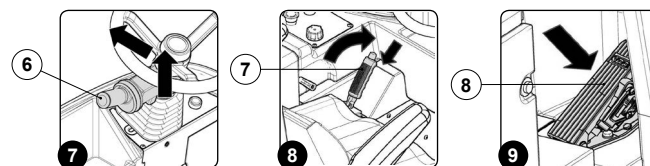

12. Используя скат, поднимите машину на транспортное средство.

- О** **ОСТОРОЖНО:** Во время выполнения данной операции следует убедиться в отсутствии возле машины предметов или посторонних людей.

- И** **ВАЖНАЯ ИНФОРМАЦИЯ:** Наклон ската устанавливается таким образом, чтобы исключить серьезные повреждения машины.

13. Установка машины на транспортном средстве.

14. Включите стояночный тормоз, переместив рычаг стояночного тормоза (7) в направлении, указанном стрелкой (рис. 10), рычаг находится сбоку сиденья водителя.

ВАЖНАЯ ИНФОРМАЦИЯ: на дисплее панели управления появится символ включенного стояночного тормоза.

15. Переведите главный выключатель (3) в положение "0", повернув ключ (2) на четверть оборота вправо (рис.11). Извлеките ключ из панели управления.
16. Спуститесь с машины.

ОСТОРОЖНО: во время спуска машины не ставьте ногу над на несущую раму моющего блока или боковую раму скребка.

17. Возьмитесь за ручку (9) и поверните опорную пластину сиденья в положение обслуживания (рис. 12).
18. Отсоедините разъем генератора (10) от разъема общей системы управления (11) машиной (рис.15).
19. Возьмитесь за ручку и опустите опорную пластину сиденья в рабочее положение.

ПРЕДУПРЕЖДЕНИЕ: Зафиксируйте машину в соответствии с законодательством, действующим в стране использования, чтобы она не могла соскользнуть и опрокинуться во время транспортировки.

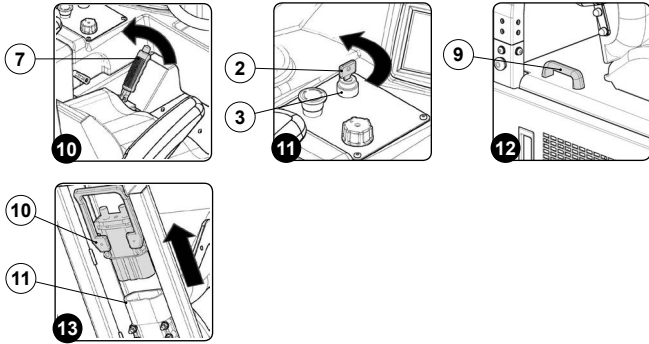

УСТАНОВКА МАШИНЫ В БЕЗОПАСНОЕ СОСТОЯНИЕ

Ниже приведена последовательность операций по установке машины в положение для безопасного проведения работ:

1. Убедитесь в том, что бак моющего раствора пустой, в противном случае произведите его опорожнение (см. раздел "ОПОРОЖНЕНИЕ БАКА МОЮЩЕГО РАСТВОРА").
2. Убедитесь в том, что бак сбора отработанного раствора пустой, в противном случае произведите его опорожнение (см. раздел "ОПОРОЖНЕНИЕ БАКА СБОРА ОТРАБОТАННОГО РАСТВОРА").
3. Убедитесь в том, что мусорный бак пустой, в противном случае произведите его опорожнение (см. раздел "ОПОРОЖНЕНИЕ МУСОРНОГО БАКА").
4. Переместите рычаг выбора направления (1) в нейтральное положение, сдвинув его в направлении, указанном стрелкой (рис.1).

ВАЖНАЯ ИНФОРМАЦИЯ: для выбора нейтральной передачи (N) нужно сначала переместить рычаг в направлении, указанном стрелкой, если, к примеру, была выбрана нейтральная передача (рис. 1).

ВАЖНАЯ ИНФОРМАЦИЯ: на дисплее панели управления появится буква «N», сообщающая о включении нейтральной передачи.

5. Включите стояночный тормоз, переместив рычаг (2) в направлении, указанном стрелкой (рис.2), рычаг находится сбоку сиденья водителя.

ВАЖНАЯ ИНФОРМАЦИЯ: на дисплее панели управления появится символ включенного стояночного тормоза.

6. Переведите главный выключатель (3) в положение "0", повернув ключ (4) на четверть оборота вправо (рис.3). Извлеките ключ из панели управления.

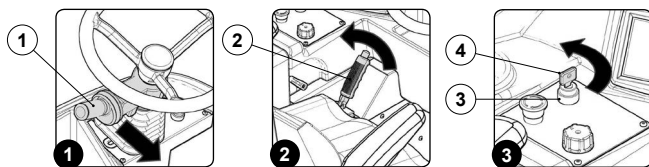

7. Спуститесь с машины.

ОСТОРОЖНО: во время спуска машины не ставьте ногу над на несущую раму моющего блока или боковую раму скребка.

8. Нажав на ручку (5), поверните опорную пластину сиденья в положение обслуживания (рис. 4).
9. Отсоедините разъем генератора (6) от разъема общей системы управления (7) машины (рис. 5).
10. Возьмитесь за ручку (5) и поверните опорную пластину сиденья в рабочее положение.

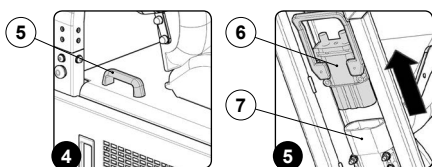

ТИПЫ ТОПЛИВА КОТОРЫЕ МОГУТ БЫТЬ ИСПОЛЬЗОВАНЫ

Для получения информации о топливе, которое может использоваться для работы машины, обратитесь к руководству по эксплуатации и обслуживанию двигателя внутреннего сгорания.

ЗАПРАВКА ТОПЛИВА

ОПАСНОСТЬ: Бензин легко воспламеняется и взрывается. Перед тем как приступать к заправке топлива заглушите двигатель.

ОПАСНОСТЬ: Место, предназначенное для заправки машины топливом, должно быть хорошо вентилируемым. Никогда не заправляйте двигатель в помещении, в котором пары бензина могут вступить в соприкосновение с пламенем или искрами.

ОПАСНОСТЬ: Бензин чрезвычайно легко воспламеняется. Держитесь на безопасном расстоянии от открытого пламени и не встряхивайте топливо. Не курите в месте заправки! Прежде чем приблизиться к топливному баку, разрядите статическое электричество с тела.

ПРЕДУПРЕЖДЕНИЕ: При работе с топливом рекомендуется всегда использовать защитные перчатки, чтобы избежать серьезные повреждения рук. Топливо может содержать вещества, подобные растворителям. Избегайте контакта с глазами и кожей веществ на основе минеральных масел. Во время заправки используйте перчатки. Часто меняйте и чистите защитную одежду.

ПРЕДУПРЕЖДЕНИЕ: Всегда открывайте крышку бака с осторожностью, чтобы сбросить избыточное давление, чтобы избежать разрывывания топлива.

ПРЕДУПРЕЖДЕНИЕ: Не вдыхайте пары топлива.

ПРЕДУПРЕЖДЕНИЕ: Избегайте утечек топлива на почву, чтобы защитить окружающую среду.

ПРЕДУПРЕЖДЕНИЕ: При обнаружении разлива топлива немедленно очистите машину.

ПРЕДУПРЕЖДЕНИЕ: После завершения доливки затяните пробку бака. Всегда плотно закручивайте, не используя какие-либо инструменты, пробку бака. Пробка не должна ослабляться во время использования машины.

ПРЕДУПРЕЖДЕНИЕ: Проверьте наличие утечек или плохое уплотнение резервуара. При обнаружении утечек топлива не включайте машину и не работайте.

ПРЕДУПРЕЖДЕНИЕ: Храните топливо только в контейнерах, соответствующих действующему законодательству и имеющих идентификационную маркировку.

ПРЕДУПРЕЖДЕНИЕ: Двигатель внутреннего сгорания должен работать только с топливом, указанным в руководстве по эксплуатации и техническому обслуживанию самого двигателя, которое прилагается к следующей брошюре.

Для дозаправки сделайте следующее:

1. Отведите машину в оборудованное для заправки место.
2. Выполните операции по приведению устройства в безопасное состояние (см. раздел «ПРИВЕДЕНИЕ МАШИНЫ В БЕЗОПАСНОЕ СОСТОЯНИЕ»).
3. Откройте правую заднюю дверь (1) (рис.1).
4. Удалите пробку топливного бака (2)(рис.2), перед ее удалением поверните ключ (3) на четверть оборота влево.
5. Заполните бак соответствующим топливом.

ПРЕДУПРЕЖДЕНИЕ: Не переполняйте топливный бак. Добавлении избыточного количества топлива может вызвать утечку во время вождения машины. Утечки топлива могут также произойти при расширении объема топлива при высокой температуре окружающей среды.

ПРЕДУПРЕЖДЕНИЕ: Не забывайте внимательно изучить руководство по использованию и техническому обслуживанию двигателя внутреннего сгорания, чтобы быть уверенным в использовании правильного типа топлива для заправки. Использование неправильного типа топлива может привести к серьезному повреждению двигателя и топливной системы.

ПРЕДУПРЕЖДЕНИЕ: В случае заправки неправильным типом топлива необходимо обратиться к квалифицированному технику перед запуском двигателя. При запуске двигателя, на самом деле, это может привести к серьезному повреждению двигателя и топливной системы.

6. Закрутите пробку топливного бака (2), затем поверните ключ (3) на четверть оборота вправо.

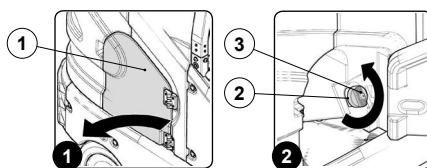

ЗАПОЛНЕНИЕ БАКА МОЮЩЕГО РАСТВОРА

Перед заполнением бака моющего раствора выполните следующие операции:

1. Отведите машину к месту, предназначенному для заполнения бака раствором.
2. Выполните операции по приведению устройства в безопасное состояние (см. раздел «ПРИВЕДЕНИЕ МАШИНЫ В БЕЗОПАСНОЕ СОСТОЯНИЕ»).
3. Убедитесь в том, что сливная пробка (1) бака моющего раствора (2) плотно закрыта (рис. 1).
4. Открутите и снимите пробки (3) (рис. 2).
5. Убедитесь, что фильтры (4) установлены правильно (рис. 3).
6. Используйте для заполнения чистую воду при температуре не выше 50°C и не ниже 10°C.

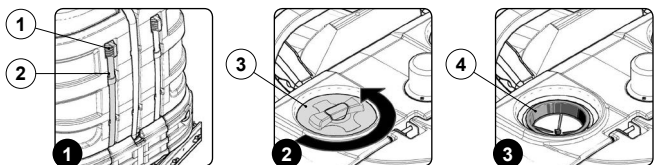

МОЮЩИЙ РАСТВОР - МОДЕЛЬ БЕЗ CDS

После заполнения бака раствора чистой водой добавьте в бак жидкое моющее средство в соответствии с рекомендациями изготовителя моющего средства о концентрации и способах использования. Для предотвращения чрезмерного образования пены, которая может повредить двигатель всасывающего блока, используйте минимальную рекомендованную концентрацию моющего средства.

ОСТОРОЖНО: Во избежание повреждения кожи на руках рекомендуется всегда использовать защитные перчатки при контакте с моющими средствами, а также кислотными или щелочными растворами.

ВНИМАНИЕ: используйте только моющие средства, на этикетке которых указана возможность их использования для поломочных машин. Не используйте кислотные, щелочные средства и растворители, не имеющие вышеуказанной этикетки.

ВАЖНАЯ ИНФОРМАЦИЯ: используйте только моющие средства со слабым пенообразованием. Чтобы избежать образования пены, перед началом работы влейте в бак сбора отработанного раствора минимальное количество средства-пеногасителя. Не используйте концентрированную кислоту.

ЗАПОЛНЕНИЕ БАЧКА МОЮЩЕГО СРЕДСТВА (МОДЕЛЬ С CDS)

После заполнения бака раствора чистой водой сделайте следующее:

1. Отведите машину к месту, предназначенному для заполнения бака раствором.
2. Выполните операции по приведению устройства в безопасное состояние (см. раздел «ПРИВЕДЕНИЕ МАШИНЫ В БЕЗОПАСНОЕ СОСТОЯНИЕ»).

ОСТОРОЖНО: Во избежание повреждения кожи на руках рекомендуется всегда использовать защитные перчатки при контакте с моющими средствами, а также кислотными или щелочными растворами.

3. Откройте крышку бачка с моющим средством (1), установленного в задней части машины справа (рис. 1).
4. Отсоедините штыревую часть втулки (2) от гнездовой (3) на крышке (4) бачка моющего средства (5) (рис. 2).

ВАЖНАЯ ИНФОРМАЦИЯ: перед извлечением штыревой части втулки нажмите этот рычажок гнезда втулки.

5. Извлеките бак для моющего средства (5) из отсека в баке моющего раствора (рис. 3).

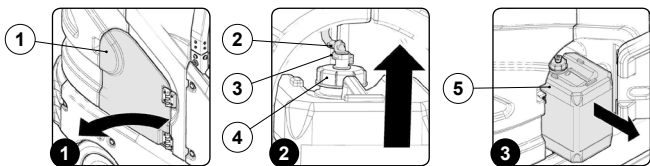

6. Снимите крышку (4) бачка с моющим средством (рис. 4).
7. Заполните бачок моющим средством по выбору.

ВНИМАНИЕ: используйте только моющие средства, на этикетке которых указана возможность их использования для поломочных машин. Не используйте кислотные, щелочные средства и растворители, не имеющие вышеуказанной этикетки.

ВНИМАНИЕ: система дозирования особенно подходит для частой очистки при выполнении технического обслуживания. Можно использовать кислотные или щелочные моющие средства с pH от 4 до 10, не содержащие: окисляющие вещества, хлор или бром, формальдегиды, минеральные растворы. Моющие средства должны быть пригодны для использования в поломочных машинах. Если система не используется каждый день, после работы промойте контур водой. Система может быть исключена. В случае эпизодического использования моющих средств, имеющих значения pH между 1-3 или 11-14, используйте поломочную машину в стандартном режиме, добавляя моющее средство в бак с чистой водой и исключая контур дозирования.

ВНИМАНИЕ: используйте только моющие средства со слабым пенообразованием. Чтобы избежать образования пены, перед началом работы влейте в бак сбора отработанного раствора минимальное количество средства-пеногасителя. Не используйте концентрированную кислоту.

8. Аккуратно закройте крышку (4), чтобы предотвратить утечку жидкости во время работы (рис. 5), убедитесь в том, что фильтр (6) осадка моющего средства установлен на дне бачка (рис. 6).

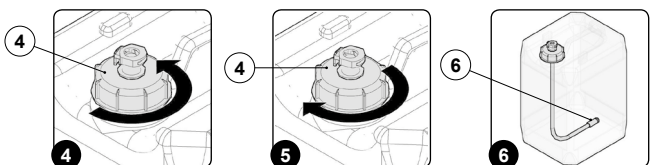

9. Поместите бачок с моющим средством (5) в отсек бака моющего раствора (рис. 7).
10. Отсоедините штыревую часть втулки (2) от гнездовой (3) на крышке (4) бачка моющего средства (5) (рис. 8).
11. Закройте крышку бачка моющего средства.

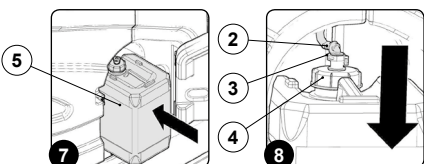

ПОДГОТОВКА К РАБОТЕ

Перед тем, как приступить к работе, необходимо выполнить следующие операции:

1. Убедитесь в том, что бак сбора отработанного раствора пустой, в противном случае произведите его полное опорожнение (см. раздел «ОПОРОЖНЕНИЕ БАКА СБОРА ОТРАБОТАННОГО РАСТВОРА»).
2. Убедитесь в том, что количество моющего средства в баке моющего раствора соответствует выполняемому типу работы, в противном случае обеспечьте заполнение резервуара раствора (модели без CDS см. в разделах «ЗАПОЛНЕНИЕ БАКА МОЮЩЕГО РАСТВОРА» и «МОЮЩИЙ РАСТВОР - МОДЕЛИ БЕЗ CDS»; модели с CDS см. в разделах «ЗАПОЛНЕНИЕ БАКА МОЮЩЕГО РАСТВОРА» и «МОЮЩИЙ РАСТВОР - МОДЕЛИ С CDS»).
3. Убедитесь в том, что резиновые лезвия корпуса скребка – в рабочем состоянии, в противном случае выполните их обслуживание (см. раздел «ЗАМЕНА РЕЗИНОВЫХ ЛЕЗВИЙ КОРПУСА СКРЕБКА»).
4. Убедитесь в том, что резина брызговики боковых рам – в рабочем состоянии, в противном случае выполните их обслуживание (см. раздел «ЗАМЕНА РЕЗИНЫ БРЫЗГОВИКОВ БОКОВЫХ РАМ КОРПУСА СКРЕБКА»).
5. Убедитесь в том, что состояние резиновых лезвий брызговика несущей рамы моющего блока соответствует выполняемой работе, в противном случае выполните ее обслуживание (см. раздел «ЗАМЕНА РЕЗИНОВОГО ЛЕЗВИЯ БРЫЗГОВИКА НЕСУЩЕЙ РАМЫ МОЮЩЕГО БЛОКА»).
6. Убедитесь в том, что дисковые щетки – в рабочем состоянии, в противном случае выполните их обслуживание (см. раздел «ЗАМЕНА ДИСКОВЫХ ЩЕТОК»).
7. Убедитесь в том, что валковая щетка – в рабочем состоянии, в противном случае выполните ее обслуживание (см. раздел «ЗАМЕНА ВАЛКОВОЙ ЩЕТКИ»).
8. Убедитесь в том, что главный выключатель (1) на панели управления находится в положении «0» (рис. 1), в противном случае поверните ключ на четверть оборота против часовой стрелки. Извлеките ключ из панели управления.
9. Нажав на ручку (2), поверните опорную пластину сиденья в положение обслуживания (рис. 2).
10. Подсоедините разъем батарей (3) к общему разъему установки (4) машины (рис. 3).
11. Нажав на ручку (2), поверните опорную пластину сиденья в рабочее положение.

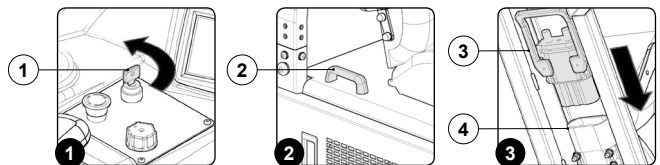

РАБОТА

Для начала работы выполните следующие операции:

1. Выполните все виды проверки, указанные в разделе «ПОДГОТОВКА К РАБОТЕ».
2. Займите место водителя.

ВАЖНАЯ ИНФОРМАЦИЯ: под сиденьем машины расположен микровыключатель присутствия оператора, который блокирует перемещение машины, в случае отсутствия оператора.

3. Убедитесь в том, что рычаг акселератора (1) установлен на минимум, в противном случае переместите его вверх (рис. 1).
4. Вставьте ключ (2) в главный выключатель (3) на панели управления.
5. Установите главный выключатель (3) в положение "I", повернув ключ на четверть оборота вправо (рис. 2). Установите главный выключатель СТАРТ, повернув ключ дальше вправо и удерживая его до включения двигателя. После включения двигателя, отпустите ключ.

ВАЖНАЯ ИНФОРМАЦИЯ: Перед установкой главного выключателя в положение «СТАРТ» подождите выключения символа свечи накалывания на дисплее управления

ВАЖНАЯ ИНФОРМАЦИЯ: Не используйте стартер более чем в течении 5 секунд. Если двигатель не запустится, отпустите ключ и подождите 10 секунд, прежде чем снова включить стартер.

6. Для того, чтобы обеспечить надлежащую работу машины через нескольких секунд после включения двигателя внутреннего сгорания, поверните до упора рычаг (1) (рис. 3), установив, таким образом, максимальный ход акселератора.

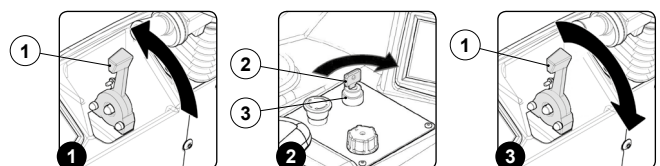

7. На первой странице отображается логотип компании производителя машины и имя машины.
8. Вторая выводимая на экран страница отображает параметры двигателя внутреннего сгорания (Рисунок 4).

ВАЖНАЯ ИНФОРМАЦИЯ: Когда количество оборотов двигателя внутреннего сгорания достаточно для того, чтобы генерировать напряжение выше, чем 30В, на дисплей автоматически выводится страница «Перемещение» (или соответствующая положению переключателя i-drive).

9. Используя устройство I-Drive (4), выберите нужную рабочую программу (рис. 5).

Могут быть выбраны следующие программы (рис. 6):

- A. Перемещение: перемещение неработающей машины.
- B. Сушка: использование только скребка.
- C. Мойка с сушкой: использование как щеток, так и скребка.
- D. Мойка с сушкой при боковом смещении несущей рамы моющего блока: использование как щеток, так и скребка, несущая рама моющего блока смещается вправо.
- E. Только мойка: использование только щеток несущей рамы моющего блока.



- Откройте подачу моющего средства в гидравлической системе машины, повернув регулятор крана (5) в направлении, указанном стрелкой (рис. 7).
- Выберите скорость (например, «step-01»), поверните ручку (6), на рычаге выбора направления (7) (рис. 8), рычаг находится под рулевым колесом.

ВАЖНАЯ ИНФОРМАЦИЯ: Отрегулируйте скорость движения в зависимости от сцепления с полом.

- Выберите направление движения или поворота, например, если вам нужно двигаться вперед, переместите рычаг выбора направления (7) в направлении, указанном стрелкой (рис. 9).

ВАЖНАЯ ИНФОРМАЦИЯ: Для выбора переднего хода (F) нужно сначала сдвинуть рычаг вверх, а затем переместить его в направлении, указанном стрелкой (рис. 9).

ВАЖНАЯ ИНФОРМАЦИЯ: на дисплее панели управления появится буква «F», сообщающая о включении переднего хода.

ВАЖНАЯ ИНФОРМАЦИЯ: на дисплее управления, рядом с буквой «F» появляется число «1», показывающая, что установлена скорость движения «шаг-01».

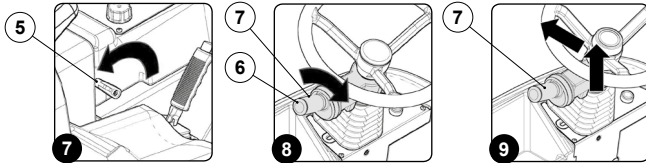

- Отпустите стояночный тормоз, переместив рычаг стояночного тормоза (8) в направлении, указанном стрелкой (рис. 10), рычаг находится сбоку сиденья водителя.

ВАЖНАЯ ИНФОРМАЦИЯ: с дисплея управления исчезает символ включенного стояночного тормоза.

- При нажатии на педаль хода (9) машина начинает движение (рис. 11).

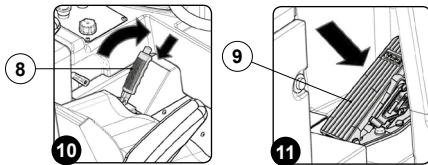

Если выбирается рабочая программа «МОЙКА С СУШКОЙ», скребки и несущие рамы опускаются до соприкосновения с полом. При нажатии педали хода включаются тяговый двигатель, двигатель несущей рамы и двигатель всасывающего блока, затем включается электромагнитный клапан, и на щетки будет подан моющий раствор. После прохода первых метров убедитесь, что раствора достаточно и что резиновый скребок хорошо вытирает пол. С этого момента машина будет работать с полной производительностью, пока не закончится моющий раствор или будут израсходованы оба источника топлива.

Перед чисткой собрать грубые отходы. Соберите провода, ленты, шпагат, большие куски дерева или другого мусора, которые могли бы намататься на щетки или запутанные в них.

Ведите машину по максимально линейной траектории. Избегайте столкновения с препятствиями и оцарапывания боковых панелей машины. Очищенные полосы поверхности должны перекрывать друг друга на несколько сантиметров.

Во время движения машины не поворачивайте рулевое колесо слишком резко. Машина быстро реагирует движение рулевого колеса. Избегайте резких поворотов, за исключением чрезвычайных ситуаций.

Отрегулируйте скорость машины, давление щеток и расход раствора в зависимости от типа выполняемой очистки.

На наклонных поверхностях ведите машину медленно. Используйте педаль тормоза, чтобы контролировать скорость машины на наклонных поверхностях. При работе на наклонной поверхности мойте пол, перемещая машину вверх по уклону, а не наоборот.

ВНИМАНИЕ: при движении машины тормозите на поверхности с уклоном и скользкой поверхности.

Не используйте машину в местах, где температура окружающей среды выше 43 ° C (110 ° F). Не следует использовать функцию мойки на участках, где температура окружающей среды - ниже точки замерзания 0 ° C (32 ° F).

ВНИМАНИЕ: не используя машину, не производите очистку поверхностей с наклоном более 8,7% и не перемещайте ее по уклону более 12%.

РАБОЧАЯ ПРОГРАММА: ПЕРЕМЕЩЕНИЕ

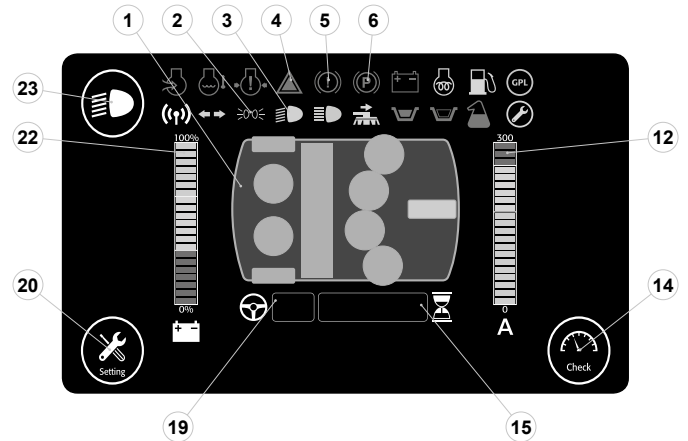

При выборе программы «ПЕРЕМЕЩЕНИЕ» экран дисплея управления будет выглядеть так, как показано на рисунке. Все несущие рамы и скребки подняты с пола и не работают. Символы в программе перемещения - следующие:

- Силуэт машины, на котором будет изображен зеленым цветом тяговый двигатель.
- ВАЖНАЯ ИНФОРМАЦИЯ:** серые символы обозначают неактивные компоненты. Зеленые символы обозначают активные компоненты. Красные символы обозначают дефектные компоненты.
- Индикатор включенных габаритных огней (зеленого цвета)
- Индикатор включенных фар дальнего света (зеленого цвета)
- Индикатор общего аварийного сигнала (красного цвета).
- Индикатор низкого уровня масла тормозной системы (красного цвета).
- Индикатор включения стояночного тормоза (красного цвета).
- Индикаторная полоса уровня потребления машины.
- Кнопка контроль позволяет вывести на дисплей страницу, отображающую информацию о состоянии работы машины.

ВАЖНАЯ ИНФОРМАЦИЯ: Чтобы понять какие параметры отображаются на этой странице см. раздел «СТРАНИЦА КОНТРОЛЯ» главы «РАБОТА».

- Счетчик часов.

ВАЖНАЯ ИНФОРМАЦИЯ: отображаемое значение представляет собой общее время использования машины.

- Отличительный символ параметров направления машины (движение и скорость).

ВАЖНАЯ ИНФОРМАЦИЯ: буква перед цифрой обозначает выбранное направление движения, для установки направления движения см. раздел «ВЫБОР НАПРАВЛЕНИЯ ДВИЖЕНИЯ».

ВАЖНАЯ ИНФОРМАЦИЯ: цифра после буквы обозначает выбранную скорость движения, для регулировки скорости движения см. раздел «ВЫБОР СКОРОСТИ ДВИЖЕНИЯ».

- Кнопка установки, позволяет вносить изменения в параметры машины.
- Индикаторная полоса уровня заряда батарей

ВАЖНАЯ ИНФОРМАЦИЯ: Чтобы понять как работает индикаторная полоса уровня заряда батарей см. раздел «ИНДИКАТОР УРОВНЯ ЗАРЯДА БАТАРЕЙ».

- Кнопка включения - выключения отключения фар ближнего света.

ВАЖНАЯ ИНФОРМАЦИЯ: при установке главного выключателя в положении «I» включаются габаритные огни. Для включения фар ближнего света нужно нажать кнопку (6), расположенную на панели управления.

ВАЖНАЯ ИНФОРМАЦИЯ: Фары ближнего света включены, если символ (10), расположенный на панели управления, имеет зеленый цвет.

Для использования программы перемещения выполните следующие операции:

- Займите место водителя.
- Включите машину (рис. 1).
- На первой странице отображается логотип компании производителя машины и имя машины.
- Второй на дисплей выводится рабочая страница.
- Выберите программу «перемещение», используя ручку устройства I-Drive (26) (рис. 2).
- Выберите уровень скорости (например, «шаг-01»), поверните ручку (27), расположенную в рычаге выбора направления (28) (рис. 3), рычаг расположен под рулевым колесом.

ВАЖНАЯ ИНФОРМАЦИЯ: Отрегулируйте скорость движения в зависимости от сцепления с полом.

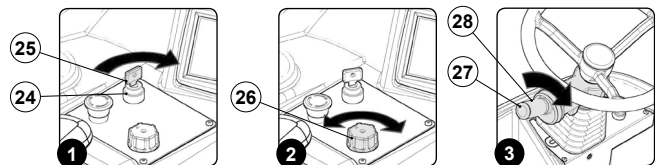

7. Выберите направление движения или поворота, например, если вам нужно двигаться вперед, переместите рычаг выбора направления (29) в направлении, указанным стрелкой (рис.4).

И **ВАЖНАЯ ИНФОРМАЦИЯ:** Для выбора переднего хода (F) нужно сначала сдвинуть рычаг вверх, а затем переместить его в направлении, указанном стрелкой (рис.4).

И **ВАЖНАЯ ИНФОРМАЦИЯ:** на дисплее панели управления появится буква «F», сообщающая о включении переднего хода (6).

И **ВАЖНАЯ ИНФОРМАЦИЯ:** на дисплее управления, рядом с буквой «F» появляется число «1», показывающая, что установлена скорость движения «шаг-01» (6).

8. Отпустите стояночный тормоз, переместив рычаг стояночного тормоза (30) в направлении, указанном стрелкой (рис.5), рычаг расположен рядом с сиденьем оператора.

И **ВАЖНАЯ ИНФОРМАЦИЯ:** с дисплея управления исчезает символ включенного стояночного тормоза (6).

9. При нажатии на педаль хода (31) машина начинает движение (рис.6).

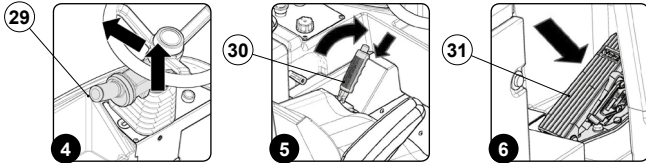

Если во время работы необходимо использовать фары ближнего света, нажмите кнопку (9), расположенную на дисплее управления.

И **ВАЖНАЯ ИНФОРМАЦИЯ:** при установке главного выключателя в положение "I" включаются габаритные огни, на дисплее управления включается соответствующий символ (2).

И **ВАЖНАЯ ИНФОРМАЦИЯ:** Для включения фар ближнего света нужно нажать кнопку (23), расположенную на панели управления.

И **ВАЖНАЯ ИНФОРМАЦИЯ:** Фары ближнего света включены, если символ (23), расположенный на панели управления, имеет зеленый цвет, на дисплее управления появляется также соответствующий символ (4).

Если во время работы загорается индикатор общей аварии (3), то остановите машину и обратитесь в ближайший сервисный центр.

Если во время работы загорается индикатор низкого уровня масла тормозной системы (5), то остановите машину и обратитесь в ближайший сервисный центр.

РАБОЧАЯ ПРОГРАММА: СУШКА

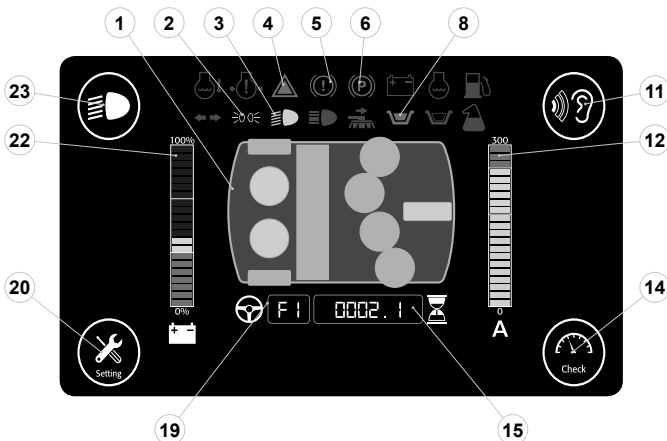

При выборе программы "СУШКА", экран дисплея управления будет выглядеть так, как показано на рисунке.

Все несущие рамы и скребок подняты с пола и не работают, в то время как корпус скребка - в рабочем положении, а оба двигателя всасывающего блока включены.



Операция сушки без мойки должна выполняться только в случае, если перед ней машина использовалась в режиме мойки без сушки.

Символы в программе сушки - следующие:

1. Силуэт машины, в котором будет изображен зеленым цветом тяговый двигатель и двигателя всасывающего блока.

И **ВАЖНАЯ ИНФОРМАЦИЯ:** серые символы обозначают неактивные компоненты. Зеленые символы обозначают активные компоненты. Красные символы обозначают дефектные компоненты.

2. Индикатор включенных габаритных огней (зеленого цвета)

3. Индикатор включенных фар дальнего света (зеленого цвета)

4. Индикатор общего аварийного сигнала (красного цвета).

5. Индикатор низкого уровня масла тормозной системы (красного цвета).

6. Индикатор включения стояночного тормоза (красного цвета).

7. Индикатор переполнения бака отработанного раствора (голубого цвета).

8. Кнопка «Уменьшение шума» позволяет уменьшить шум всасывающих двигателей.

И **ВАЖНАЯ ИНФОРМАЦИЯ:** символ (8) белого цвета обозначает стандартные функции двигателей всасывания Символ (9) зеленого цвета идентифицирует функции есо двигателей блока всасывания

И **ВАЖНАЯ ИНФОРМАЦИЯ:** символ (8) будет виден на дисплее панели управления, только если всасывающие двигатели работают.

12. Индикаторная полоса потребляемого тока машины.

14. Кнопка контроль позволяет вывести на дисплей страницу, отображающую информацию о состоянии работы машины.

И **ВАЖНАЯ ИНФОРМАЦИЯ:** Чтобы понять какие параметры отображаются на этой странице см. раздел "СТРАНИЦА КОНТРОЛЯ" главы "РАБОТА".

15. Счетчик часов.

И **ВАЖНАЯ ИНФОРМАЦИЯ:** отображаемое значение представляет собой общее время использования машины.

19. Отличительный символ параметров направления машины (движение и скорость).

И **ВАЖНАЯ ИНФОРМАЦИЯ:** буква перед цифрой обозначает выбранное направление движения, для установки направления движения см. раздел "ВЫБОР НАПРАВЛЕНИЯ ДВИЖЕНИЯ".

И **ВАЖНАЯ ИНФОРМАЦИЯ:** цифра после буквы обозначает выбранную скорость движения, для регулировки скорости движения см. раздел "ВЫБОР СКОРОСТИ ДВИЖЕНИЯ".

20. Кнопка установки, позволяет вносить изменения в параметры машины.

22. Индикаторная полоса уровня заряда батарей

И **ВАЖНАЯ ИНФОРМАЦИЯ:** Чтобы понять как работает индикаторная полоса уровня заряда батарей см. раздел "ИНДИКАТОР УРОВНЯ ЗАРЯДА БАТАРЕЙ".

23. Кнопка включения - выключения отключения фар ближнего света.

И **ВАЖНАЯ ИНФОРМАЦИЯ:** при установке главного выключателя в положение "I" включаются габаритные огни. Для включения фар ближнего света нужно нажать кнопку (23), расположенную на панели управления.

И **ВАЖНАЯ ИНФОРМАЦИЯ:** Фары ближнего света включены, если символ (2), расположенный на панели управления, имеет зеленый цвет.

Для использования программы сушки выполните следующие операции:

1. Займите место водителя.

2. Включите машину (рис.1).

3. На первой странице отображается логотип компании производителя машины и имя машины.

4. Второй на дисплей выводится рабочая страница.

5. Выберите программу «перемещение», используя ручку устройства I-Drive (26) (рис.2).

6. Выберите уровень скорости (например, «шаг-01»), поверните ручку (27), расположенную в рычаге выбора направления (28) (рис.3), рычаг расположен под рулевым колесом.

И **ВАЖНАЯ ИНФОРМАЦИЯ:** Отрегулируйте скорость движения в зависимости от сцепления с полом.

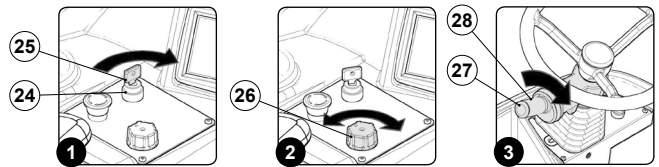

7. Выберите передний ход и переместите рычаг выбора направления (29) в направлении, указанным стрелкой (рис.4).

И **ВАЖНАЯ ИНФОРМАЦИЯ:** для выбора переднего хода (F) нужно сначала сдвинуть рычаг вверх, а затем переместить его в направлении, указанном стрелкой (рис.4).

И **ВАЖНАЯ ИНФОРМАЦИЯ:** на дисплее управления появится буква «F», сообщающая о включении передней передачи (19).

И **ВАЖНАЯ ИНФОРМАЦИЯ:** на дисплее управления, рядом с буквой «F» появляется число «1», показывающая, что установлена скорость движения «шаг-01» (19).

8. Отпустите стояночный тормоз, переместив рычаг стояночного тормоза (30) в направлении, указанном стрелкой (рис.5), рычаг расположен рядом с сиденьем оператора.

И **ВАЖНАЯ ИНФОРМАЦИЯ:** с дисплея управления исчезает символ включенного стояночного тормоза (6).

9. При нажатии на педаль хода (31) (рис.6), машина начинает движение, и скребок установится в рабочее положение. Как только корпус скребка будет установлен в рабочее положение, начинает работать двигатель всасывающего блока.

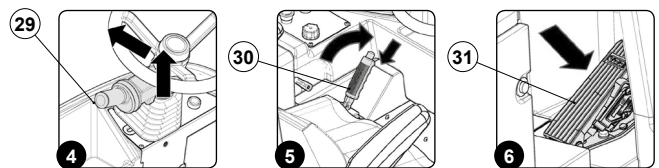

Если во время выполнения программы «СУШКА» машина останавливается, и педаль вождения отпущена, корпус скребка останется в контакте с полом в течение нескольких секунд, после чего поднимется и вернется в нерабочее положение.

На протяжении этих этапов работы двигателя всасывающего блока продолжают работать и будут выключен только через несколько секунд после возвращения скребка в нерабочее положение, чтобы позволить двигателю отсосать всю жидкость, находящуюся во всасывающей трубе.

В течение этих этапов работы, символ двигателя всасывающего блока (1) на дисплее управления будет зеленого цвета и станет серым, только когда двигатель всасывания выключится.

И **ВАЖНАЯ ИНФОРМАЦИЯ:** При нажатии на педаль хода возобновляется работа с ранее использованной программой и теми же параметрами, которые были установлены перед остановкой.

ВАЖНАЯ ИНФОРМАЦИЯ: Если при выполнении этой программы с работающим всасывающим блоком включается задний ход, корпус скребка поднимается с пола, и двигатели всасывания продолжают работать в течение предварительно установленного времени, после чего выключаются.

Если во время работы необходимо использовать фары ближнего света, нажмите кнопку (23), расположенную на дисплее системы управления.

ВАЖНАЯ ИНФОРМАЦИЯ: при установке главного выключателя в положение "I" включаются габаритные огни, на дисплее управления включается соответствующий символ (2).

ВАЖНАЯ ИНФОРМАЦИЯ: Для включения фар ближнего света нужно нажать кнопку (23), расположенную на панели управления.

ВАЖНАЯ ИНФОРМАЦИЯ: Фары ближнего света включены, если символ (23), расположенный на панели управления, имеет зеленый цвет, на дисплее управления появляется также соответствующий символ (3).

Если во время работы загорается индикатор общей аварии (4), то остановите машину и обратитесь в ближайший сервисный центр.

Если во время работы загорается индикатор низкого уровня масла тормозной системы (5), то остановите машину и обратитесь в ближайший сервисный центр.

Если на работе загорается индикатор поплавка бака отработанного раствора (8), то остановите машину и опорожните бак отработанного раствора.

ВАЖНАЯ ИНФОРМАЦИЯ: для опорожнения бака отработанного раствора см. раздел "ОПОРОЖНЕНИЕ БАКА СБОРА ОТРАБОТАННОГО РАСТВОРА" в главе "ЕЖЕДНЕВНОЕ ТЕХНИЧЕСКОЕ ОБСЛУЖИВАНИЕ".

ВНИМАНИЕ: никогда не выключайте машину, если скребок и/или рамы находятся в контакте с полом

РАБОЧАЯ ПРОГРАММА: МОЙКА С СУШКОЙ

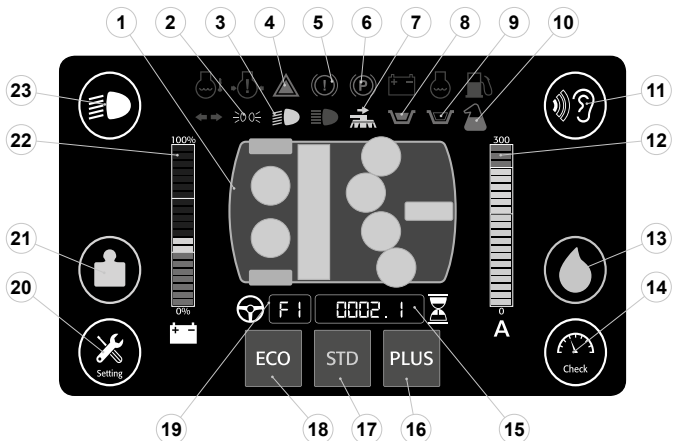

При выборе программы "МОЙКА С СУШКОЙ" экран дисплея управления будет выглядеть так, как показано на рисунке. Корпус скребка и все рамы находятся в контакте с полом. В программе мойки с сушкой отображаются следующие символы:

1. Силуэт машины, на котором отображаются зеленым цветом символ тягового двигателя; символ двигателей несущей рамы мойки; символ двигателя рамы и символы, соответствующие всасывающим двигателям.

ВАЖНАЯ ИНФОРМАЦИЯ: серые символы обозначают неактивные компоненты. Зеленые символы обозначают активные компоненты. Красные символы обозначают дефектные компоненты.

- Индикатор включенных габаритных огней (зеленого цвета)
- Индикатор включенных фар дальнего света (зеленого цвета)
- Индикатор общего аварийного сигнала (красного цвета).
- Индикатор низкого уровня масла тормозной системы (красного цвета).
- Индикатор включения стояночного тормоза (красного цвета).
- Индикатор смещения несущей рамы моющего блока наружу (оранжевого цвета).
- Индикатор переполнения бака отработанного раствора (голубого цвета).
- Индикатор низкого уровня моющего раствора в баке моющего раствора (голубого цвета).
- Индикатор низкого уровня моющего средства в резервуаре (красного цвета).
- Кнопка «Уменьшение шума» позволяет уменьшить шум всасывающих двигателей.

ВАЖНАЯ ИНФОРМАЦИЯ: символ (11) белого цвета идентифицирует стандартные функции двигателей всасывания Символ (11) белого цвета идентифицирует функции есо двигателей всасывания

ВАЖНАЯ ИНФОРМАЦИЯ: символ (11) будет виден на дисплее управления только тогда, когда всасывающие двигатели работают.

- Индикаторная полоса уровня потребления машины.
- Кнопка временной регулировки количества моющего раствора, подаваемого на щетки.

ВАЖНАЯ ИНФОРМАЦИЯ: для временной регулировки количества моющего средства в гидравлической системе машины см. раздел "ВРЕМЕННАЯ РЕГУЛИРОВКА ПОДАЧИ МОЩЕГО РАСТВОРА" главы "РАБОТА".

14. Кнопка контроль позволяет вывести на дисплей страницу, отображающую информацию о состоянии работы машины.

ВАЖНАЯ ИНФОРМАЦИЯ: Чтобы понять какие параметры отображаются на этой странице см. раздел "СТРАНИЦА КОНТРОЛЯ" главы "РАБОТА".

15. Счетчик часов.

ВАЖНАЯ ИНФОРМАЦИЯ: отображаемое значение представляет собой общее время использования машины.

- Кнопка рабочей программы «ПЛЮС».
- Кнопка рабочей программы «СТАНДАРТ».
- Кнопка рабочей программы «ЭКОНОМИЧНАЯ».

ВАЖНАЯ ИНФОРМАЦИЯ: серые символы используются для идентификации неактивных программ. Зеленые символы используются для идентификации активных программ.

19. Отличительный символ параметров направления машины (движение и скорость).

ВАЖНАЯ ИНФОРМАЦИЯ: буква перед цифрой обозначает выбранное направление движения, для установки направления движения см. раздел "ВЫБОР НАПРАВЛЕНИЯ ДВИЖЕНИЯ".

ВАЖНАЯ ИНФОРМАЦИЯ: цифра после буквы обозначает выбранную скорость движения, для регулировки скорости движения см. раздел "ВЫБОР СКОРОСТИ ДВИЖЕНИЯ".

- Кнопка установки, позволяет вносить изменения в параметры машины.
- Кнопка временной регулировки давления на щетках.

ВАЖНАЯ ИНФОРМАЦИЯ: для временной регулировки прилагаемого к щеткам давления см. раздел "ВРЕМЕННАЯ РЕГУЛИРОВКА ПОДАЧИ ДАВЛЕНИЯ ЩЕТОК" главы "РАБОТА".

22. Индикаторная полоса уровня заряда батарей

ВАЖНАЯ ИНФОРМАЦИЯ: Чтобы понять как работает индикаторная полоса уровня заряда батарей см. раздел "ИНДИКАТОР УРОВНЯ ЗАРЯДА БАТАРЕЙ".

23. Кнопка включения - выключения отключения фар ближнего света.

ВАЖНАЯ ИНФОРМАЦИЯ: при установке главного выключателя в положение "I" включаются габаритные огни, на дисплее управления включается соответствующий символ (2).

ВАЖНАЯ ИНФОРМАЦИЯ: Для включения фар ближнего света нужно нажать кнопку (23), расположенную на панели управления, на дисплее управления включается соответствующий символ (3).

ВАЖНАЯ ИНФОРМАЦИЯ: Фары ближнего света включены, если символ (23), расположенный на панели управления, имеет зеленый цвет.

Для использования программы мойка с сушкой выполните следующие операции:

- Займите место водителя.
- Включите машину (рис.1).
- На первой странице отображается логотип компании производителя машины и имя машины.
- Второй на дисплее выводится рабочая страница.
- Выберите программу «мойка с сушкой», используя ручку устройства I-Drive (26) (рис.2).
- Выберите уровень скорости (например, «шаг-01»), поверните ручку (27), расположенную в рычаге выбора направления (28) (рис.3), рычаг расположен под рулевым колесом.

ВАЖНАЯ ИНФОРМАЦИЯ: Отрегулируйте скорость движения в зависимости от сцепления с полом.

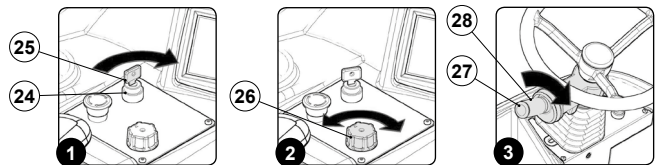

7. Выберите переднюю передачу, переместить рычаг выбора направления (28) в направлении, указанном стрелкой (рис.4).

ВАЖНАЯ ИНФОРМАЦИЯ: для выбора переднего хода (F) нужно сначала сдвинуть рычаг вверх, а затем переместить его в направлении, указанном стрелкой (рис.4).

ВАЖНАЯ ИНФОРМАЦИЯ: на дисплее управления появится буква «F», сообщающая о включении передней передачи (19).

ВАЖНАЯ ИНФОРМАЦИЯ: на дисплее управления, рядом с буквой «F» появляется число «1», показывающая, что установлена скорость движения «шаг-01» (19).

8. Отпустите стояночный тормоз, переместив рычаг стояночного тормоза (29) в указанном стрелкой (рис.5), рычаг расположен рядом с сиденьем оператора.

ВАЖНАЯ ИНФОРМАЦИЯ: с дисплея управления исчезает символ включенного стояночного тормоза (6).

9. Выберите тип программы, которую хотите использовать, по умолчанию используется программа «СТАНДАРТ» (17).

ВАЖНАЯ ИНФОРМАЦИЯ: серые символы используются для идентификации неактивных программ. Зеленые символы используются для идентификации активных программ.

ВАЖНАЯ ИНФОРМАЦИЯ: для просмотра или редактирования параметров программ «ЕСО» или «STD» или «PLUS» см. раздел "РЕДАКТИРОВАНИЕ ПАРАМЕТРОВ РАБОЧИХ ПРОГРАММ" главы "РАБОТА".

10. При нажатии на педаль хода (30) (рис.6), машина начинает движение, несущая рама и скребок устанавливаются в рабочее положение, сразу после соприкосновения полом включаются все электродвигатели.

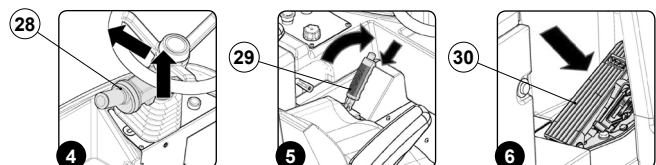

Если во время работы требуется временно изменить значение давления на щетки или количество подаваемого моющего раствора, то обратитесь к разделам ["ВРЕМЕННАЯ РЕГУЛИРОВКА ДАВЛЕНИЯ НА ЩЕТКИ"](#) или ["ВРЕМЕННАЯ РЕГУЛИРОВКА ПОДАЧИ МОЮЩЕГО РАСТВОРА"](#) главы "РАБОТА".

Если во время работы необходимо использовать фары ближнего света, нажмите кнопку (9), расположенную на дисплее управления.

- ❗ **ВАЖНАЯ ИНФОРМАЦИЯ:** при установке главного выключателя в положении "I" включаются габаритные огни, на дисплее управления включается соответствующий символ (2).
- ❗ **ВАЖНАЯ ИНФОРМАЦИЯ:** Для включения фар ближнего света нужно нажать кнопку (23), расположенную на панели управления.
- ❗ **ВАЖНАЯ ИНФОРМАЦИЯ:** Фары ближнего света включены, если символ (23), расположенный на панели управления, имеет зеленый цвет, на дисплее управления появляется также соответствующий символ (3).

Если во время работы машина останавливается и отпускается педаль хода, то двигатели щетки и электроклапан выключаются, через несколько секунд несущая рама поднимается с пола и возвращается в положение покоя.

Корпус скребка останется в контакте с полом в течение нескольких секунд, после чего поднимется с земли и вернется в положение покоя. На протяжении этих этапов работы всасывающий двигатель продолжает работать, пока скребок не вернется в нерабочее положение, и будет выключен только через несколько секунд, чтобы позволить двигателям всасывающего блока собрать всю жидкость, находящуюся во всасывающей трубе.

- ❗ **ВАЖНАЯ ИНФОРМАЦИЯ:** при нажатии на педаль хода возобновляется работа с ранее использованной программой и теми же параметрами, которые были установлены перед остановкой.
- ❗ **ВАЖНАЯ ИНФОРМАЦИЯ:** если при выполнении этой программы включается задний ход, корпус скребка поднимается с пола, и двигатели всасывания продолжают работать в течении предварительно установленного времени, после чего выключаются.
- ❗ **ВАЖНАЯ ИНФОРМАЦИЯ:** если при выполнении этой программы включается задний ход, то корпус рамы останется в контакте с полом, двигатель будет продолжать работать, но электромагнитный клапан не будет подавать моющий раствор на щетки.

Если во время выполнения работы необходимо уменьшить шум всасывающих двигателей, нажмите кнопку «Понижение шума» (11)

- ❗ **ВАЖНАЯ ИНФОРМАЦИЯ:** Система «Уменьшение шума» активна, если символ (11), расположенный на панели управления, имеет зеленый цвет.

Если во время работы необходимо перевести несущую раму моющего блока вправо, выберите программу «мойка с сушкой», несущая рама моющего блока сдвинута вправо», используя ручку устройства I-Drive (26) (рис.2).

- ❗ **ВАЖНАЯ ИНФОРМАЦИЯ:** при установке ручки управления устройства i-drive (26) в положении «D», на дисплее управления включается соответствующий символ (7).
- ❗ **ВАЖНАЯ ИНФОРМАЦИЯ:** если во время работы с несущей рамой моющего блока сдвинутый наружу отпустить педаль хода, то двигатели щетки и электроклапан выключаются, через несколько секунд несущая рама поднимается с пола и возвращается в положение покоя.

Если на работе загорается индикатор поплавка бака отработанного раствора (8), то остановите машину и опорожните бак отработанного раствора.

- ❗ **ВАЖНАЯ ИНФОРМАЦИЯ:** для опорожнения бака отработанного раствора см. раздел ["ОПОРОЖНЕНИЕ БАКА СБОРА ОТРАБОТАННОГО РАСТВОРА"](#) в главе "ЕЖЕДНЕВНОЕ ТЕХНИЧЕСКОЕ ОБСЛУЖИВАНИЕ".

Если во время работы загорается индикатор поплавка бака моющего раствора (9), то остановите машину и заполните бак моющего раствора.

- ❗ **ВАЖНАЯ ИНФОРМАЦИЯ:** для заполнения бака моющего раствора см. раздел ["ЗАПОЛНЕНИЕ БАКА МОЮЩЕГО РАСТВОРА"](#) в главе "ПОДГОТОВКА МАШИНЫ".

Если во время работы загорается индикатор общей аварии (4), то остановите машину и обратитесь в ближайший сервисный центр.

Если во время работы загорается индикатор низкого уровня масла тормозной системы (5), то остановите машину и обратитесь в ближайший сервисный центр.

Если во время работы загорается индикатор низкого уровня моющего средства (10), то остановите машину и долейте моющее средство в резервуар.

⚠ ВНИМАНИЕ: никогда не выключайте машину, если скребок и/или рамы находятся в контакте с полом

РАБОЧАЯ ПРОГРАММА: МОЙКА БЕЗ СУШКИ

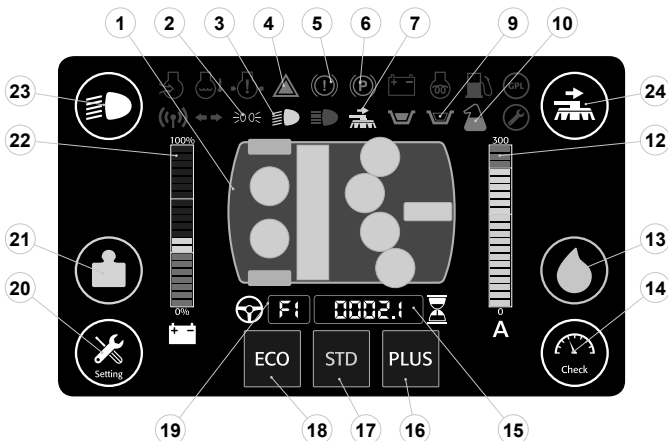

При выборе программы "МОЙКА БЕЗ СУШКИ" экран дисплея управления будет выглядеть так, как показано на рисунке.

Корпус скребка и все рамы находятся в контакте с полом.

В программе мойки с сушкой отображаются следующие символы:

1. Силузт машины, на котором отображаются зеленым цветом символ тягового двигателя; символ двигателя несущей рамы мойки; символ двигателя подметающей рамы.
- ❗ **ВАЖНАЯ ИНФОРМАЦИЯ:** серые символы обозначают неактивные компоненты. Зеленые символы обозначают активные компоненты. Красные символы обозначают дефектные компоненты.
2. Индикатор включенных габаритных огней (зеленого цвета)
3. Индикатор включенных фар дальнего света (зеленого цвета)
4. Индикатор общего аварийного сигнала (красного цвета).
5. Индикатор низкого уровня масла тормозной системы (красного цвета).
6. Индикатор включения стояночного тормоза (красного цвета).
7. Индикатор смещения несущей рамы моющего блока наружу (оранжевого цвета).
9. Индикатор низкого уровня моющего раствора в баке моющего раствора (голубого цвета).
10. Индикатор низкого уровня моющего средства в резервуаре (красного цвета).
11. Кнопка «Уменьшение шума» позволяет уменьшить шум всасывающих двигателей.

- ❗ **ВАЖНАЯ ИНФОРМАЦИЯ:** символ (11) белого цвета идентифицирует стандартные функции двигателей всасывания Символ (11) белого цвета идентифицирует функции есо двигателей всасывания

- ❗ **ВАЖНАЯ ИНФОРМАЦИЯ:** символ (11) будет виден на дисплее управления только тогда, когда всасывающие двигатели работают.

12. Индикаторная полоса уровня потребления машины.
13. Кнопка временной регулировки количества моющего раствора, подаваемого на щетки.

📖 ВАЖНАЯ ИНФОРМАЦИЯ: для временной регулировки количества моющего средства в гидравлической системе машины см. раздел ["ВРЕМЕННАЯ РЕГУЛИРОВКА ПОДАЧИ МОЮЩЕГО РАСТВОРА"](#) главы "РАБОТА".

14. Кнопка контроль позволяет вывести на дисплей страницу, отображающую информацию о состоянии работы машины.

📖 ВАЖНАЯ ИНФОРМАЦИЯ: Чтобы понять какие параметры отображаются на этой странице см. раздел ["СТРАНИЦА КОНТРОЛЯ"](#) главы "РАБОТА".

15. Счетчик часов.

- ❗ **ВАЖНАЯ ИНФОРМАЦИЯ:** отображаемое значение представляет собой общее время использования машины.

16. Кнопка рабочей программы «ПЛЮС».
17. Кнопка рабочей программы «СТАНДАРТ».
18. Кнопка рабочей программы «ЭКОНОМИЧНАЯ».

- ❗ **ВАЖНАЯ ИНФОРМАЦИЯ:** серые символы используются для идентификации неактивных программ. Зеленые символы используются для идентификации активных программ.

19. Отличительный символ параметров направления машины (движение и скорость).

📖 ВАЖНАЯ ИНФОРМАЦИЯ: буква перед цифрой обозначает выбранное направление движения, для установки направления движения см. раздел ["ВЫБОР НАПРАВЛЕНИЯ ДВИЖЕНИЯ"](#).

📖 ВАЖНАЯ ИНФОРМАЦИЯ: цифра после буквы обозначает выбранную скорость движения, для регулировки скорости движения см. раздел ["ВЫБОР СКОРОСТИ ДВИЖЕНИЯ"](#).

20. Кнопка установки, позволяет вносить изменения в параметры машины.
21. Кнопка временной регулировки давления на щетках.

📖 ВАЖНАЯ ИНФОРМАЦИЯ: для временной регулировки прилагаемого к щеткам давления см. раздел ["ВРЕМЕННАЯ РЕГУЛИРОВКА ПОДАЧИ ДАВЛЕНИЯ ЩЕТОК"](#) главы "РАБОТА".

22. Индикаторная полоса уровня заряда батарей

📖 ВАЖНАЯ ИНФОРМАЦИЯ: Чтобы понять как работает индикаторная полоса уровня заряда батарей см. раздел ["ИНДИКАТОР УРОВНЯ ЗАРЯДА БАТАРЕЙ"](#).

23. Кнопка включения - выключения отключения фар ближнего света.

- ❗ **ВАЖНАЯ ИНФОРМАЦИЯ:** при установке главного выключателя в положении "I" включаются габаритные огни, на дисплее управления включается соответствующий символ (2).
- ❗ **ВАЖНАЯ ИНФОРМАЦИЯ:** Для включения фар ближнего света нужно нажать кнопку (23), расположенную на панели управления, на дисплее управления включается соответствующий символ (3).

- ❗ **ВАЖНАЯ ИНФОРМАЦИЯ:** Фары ближнего света включены, если символ (23), расположенный на панели управления, имеет зеленый цвет.

24. Кнопка управления смещения несущей рамы моющего блока.
- ❗ **ВАЖНАЯ ИНФОРМАЦИЯ:** Для бокового смещения вправо корпуса несущей рамы моющего блока нажмите кнопку (24), расположенную на панели управления, на дисплее управления включается соответствующий символ (7).

- ❗ **ВАЖНАЯ ИНФОРМАЦИЯ:** Несущая рама смещена вбок, если символ (24), расположенный на панели управления, имеет зеленый цвет.

Для использования программы мойка с сушкой выполните следующие операции:

1. Займите место водителя.
2. Включите машину (рис.1).
3. На первой странице отображается логотип компании производителя машины и имя машины.
4. Второй на дисплее выводится рабочая страница.
5. Выберите программу «мойка с сушкой», используя ручку устройства I-Drive (26) (рис.2).
6. Выберите уровень скорости (например, «шаг-01»), поверните ручку (27), расположенную в рычаге выбора направления (28) (рис.3), рычаг расположен под рулевым колесом.
- ❗ **ВАЖНАЯ ИНФОРМАЦИЯ:** Отрегулируйте скорость движения в зависимости от сцепления с полом.

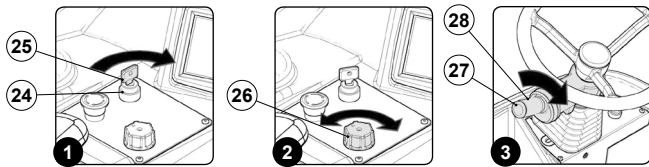

7. Выберите переднюю передачу, переместив рычаг выбора направления (28) в направлении, указанном стрелкой (рис.4).

ВАЖНАЯ ИНФОРМАЦИЯ: для выбора переднего хода (F) нужно сначала сдвинуть рычаг вверх, а затем переместить его в направлении, указанном стрелкой (рис.4).

ВАЖНАЯ ИНФОРМАЦИЯ: на дисплее управления появится буква «F», сообщающая о включении передней передачи (19).

ВАЖНАЯ ИНФОРМАЦИЯ: на дисплее управления, рядом с буквой «F» появляется число «1», показывающая, что установлена скорость движения «шаг-01» (19).

8. Отпустите стояночный тормоз, переместив рычаг стояночного тормоза (29) в указанным стрелкой (рис.5), рычаг расположен рядом с сиденьем оператора.

ВАЖНАЯ ИНФОРМАЦИЯ: с дисплея управления исчезает символ включенного стояночного тормоза (6).

9. Выберите тип программы, которую хотите использовать, по умолчанию используется программа «СТАНДАРТ» (17).

ВАЖНАЯ ИНФОРМАЦИЯ: серые символы используются для идентификации неактивных программ. Зеленые символы используются для идентификации активных программ.

ВАЖНАЯ ИНФОРМАЦИЯ: для просмотра или редактирования параметров программы «ECO» или «STD» или «PLUS» см. раздел «РЕДАКТИРОВАНИЕ ПАРАМЕТРОВ РАБОЧИХ ПРОГРАММ» главы «РАБОТА».

10. При нажатии на педаль хода (30) (рис.6), машина начинает движение, несущая рама и скребки устанавливаются в рабочее положение, сразу после соприкосновения полом включаются все электродвигатели.

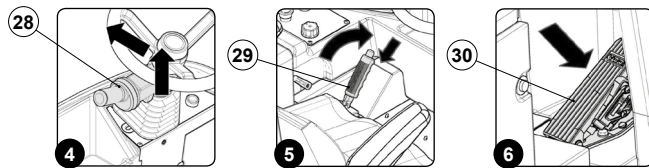

Если во время работы требуется временно изменить значение давления на щетки или количество подаваемого моющего раствора, то обратитесь к разделам [«ВРЕМЕННАЯ РЕГУЛИРОВКА ДАВЛЕНИЯ НА ЩЕТКИ»](#) или [«ВРЕМЕННАЯ РЕГУЛИРОВКА ПОДАЧИ МОЮЩЕГО РАСТВОРА»](#) главы «РАБОТА».

Если во время работы необходимо использовать фары ближнего света, нажмите кнопку (9), расположенную на дисплее управления.

ВАЖНАЯ ИНФОРМАЦИЯ: при установке главного выключателя в положение «I» включаются габаритные огни, на дисплее управления включается соответствующий символ (2).

ВАЖНАЯ ИНФОРМАЦИЯ: Для включения фар ближнего света нужно нажать кнопку (23), расположенную на панели управления.

ВАЖНАЯ ИНФОРМАЦИЯ: Фары ближнего света включены, если символ (23), расположенный на панели управления, имеет зеленый цвет, на дисплее управления появляется также соответствующий символ (3).

Если во время работы машина останавливается и отпускается педаль хода, то двигатели щетки и электроклапан выключаются, через несколько секунд несущая рама поднимается с пола и возвращается в положение покоя.

ВАЖНАЯ ИНФОРМАЦИЯ: при нажатии на педаль хода возобновляется работа с ранее использованной программой и теми же параметрами, которые были установлены перед остановкой.

ВАЖНАЯ ИНФОРМАЦИЯ: если при выполнении этой программы включается задний ход, то корпус рамы останется в контакте с полом, двигатель будет продолжать работать, но электромагнитный клапан не будет подавать моющий раствор на щетки.

Если во время работы загорается индикатор поплавка бака моющего раствора (9), то остановите машину и заполните бак моющего раствора.

ВАЖНАЯ ИНФОРМАЦИЯ: для заполнения бака моющего раствора см. раздел [«ЗАПОЛНЕНИЕ БАКА МОЮЩЕГО РАСТВОРА»](#) в главе [«ПОДГОТОВКА МАШИНЫ»](#).

Если во время работы загорается индикатор общей аварии (4), то остановите машину и обратитесь в ближайший сервисный центр.

Если во время работы загорается индикатор низкого уровня масла тормозной системы (5), то остановите машину и обратитесь в ближайший сервисный центр.

Если во время работы загорается индикатор низкого уровня моющего средства (10), то остановите машину и долейте моющее средство в резервуар.

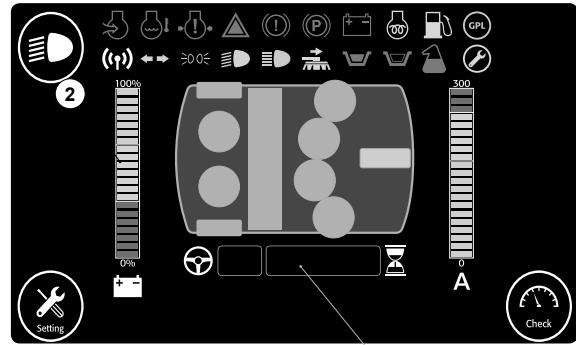

1

СЧЕТЧИК ЧАСОВ

На дисплее управления машины, на рабочей экранной странице, расположена рамка (1), на которой можно увидеть общее время использования машины. Цифры, за которыми следует буква "h", представляют собой часы, в то время как цифры, за которыми следует буква "m", обозначают десятичные доли часа (десятая часть часа соответствует шести минутам). Мигающий символ «:» указывает на то, что счетчик ведет подсчет времени работы машины.

ИНДИКАТОР УРОВНЯ ЗАРЯДА БАТАРЕЙ

На дисплее управления машины, на рабочей странице, расположен графический символ (2), показывающий уровень заряда генератора.

ВАЖНАЯ ИНФОРМАЦИЯ: Для обеспечения правильной работы генератора всегда поддерживайте максимальное число оборотов.

ВЫБОР НАПРАВЛЕНИЯ ДВИЖЕНИЯ

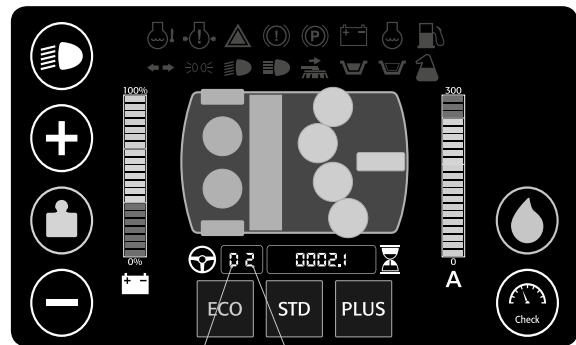

2

4

Машина имеет систему выбора направления движения при помощи рычага, рычаг переключения передач (1) расположен под рулевым колесом (рис.1).

ВАЖНАЯ ИНФОРМАЦИЯ: Имеется возможность выбора передней передачи (F) и задней передачи (R). Размещая рычаг переключения передач в центре устанавливается нейтральная передача (N).

ВАЖНАЯ ИНФОРМАЦИЯ: для выбора переднего хода (F) нужно сначала сдвинуть рычаг вверх, а затем переместить его в направлении, указанном стрелкой (рис.1).

ВАЖНАЯ ИНФОРМАЦИЯ: для перехода от передней передачи (F) к нейтральной (N) нужно сначала переместить рычаг в направлении, указанном стрелкой (рис.2).

ВНИМАНИЕ: для выбора задней передачи (F) нужно сначала сдвинуть рычаг вверх, а затем переместить его в направлении, указанном стрелкой (рис.3). При включенной задней передаче при нажатии педали хода включается звуковой сигнал и включаются задние фонари белого цвета.

ВАЖНАЯ ИНФОРМАЦИЯ: сразу после выбора направление движения на дисплее управления появляются идентифицирующие буквы (2).

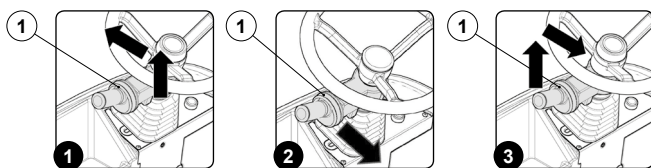

ВНИМАНИЕ: никогда не выключайте машину, если скребки и/или рамы находятся в контакте с полом

РЕГУЛИРОВКА СКОРОСТИ ДВИЖЕНИЯ

Для регулировки скорости движения используйте ручку (3), расположенную на рычаге переключения передач (1), который находился под рулём (рис.4).

- ❗ **ВАЖНАЯ ИНФОРМАЦИЯ:** могут быть выбраны три различные скорости перемещения.
- ❗ **ВАЖНАЯ ИНФОРМАЦИЯ:** отрегулируйте скорость движения в зависимости от сцепления с полом.
- ❗ **ВАЖНАЯ ИНФОРМАЦИЯ:** сразу после выбора скорости движения на дисплее управления появляется идентифицирующее число (4).

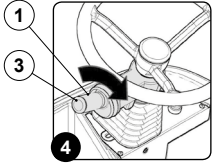

ВРЕМЕННОЕ РЕГУЛИРОВАНИЕ ДАВЛЕНИЯ ЩЕТКИ

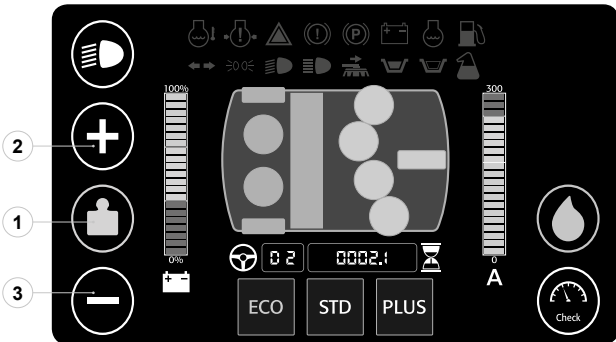

Если во время работы необходимо временно изменить давление прилагаемое к щеткам нажмите кнопку (1), расположенную на дисплее управления.

- ❗ **ВАЖНАЯ ИНФОРМАЦИЯ:** после нажатия на кнопку (1) становятся видимыми кнопки (2) и (3).
- ❗ **ВАЖНАЯ ИНФОРМАЦИЯ:** нажатие кнопки (2) или кнопки (3) увеличивается (+) или уменьшается (-) давление, прилагаемое к щеткам. При каждом нажатии кнопка (2) или (3) символ кнопки (1) меняется.
- ❗ **ВАЖНАЯ ИНФОРМАЦИЯ:** для прилагаемого к щеткам давления можно выбрать одно из трех значений, step-01, при котором дополнительное давление равно нулю, а step-03 соответствует максимальному дополнительному давлению.
- ❗ **ВАЖНАЯ ИНФОРМАЦИЯ:** дополнительное давление используется в зависимости от типа пола и степени загрязненности. Увеличение давления приводит к большому износу щеток и большому потреблению энергии.
- ❗ **ВАЖНАЯ ИНФОРМАЦИЯ:** изменение прилагаемого к щеткам давления временное, после истечения установленного на панели управления времени, давление возвращается к заданному в используемой программе значению. Чтобы изменить длительность временной регулировки давления см. раздел ["ИЗМЕНЕНИЕ ПАРАМЕТРОВ РАБОЧЕЙ ПРОГРАММЫ"](#).

ВРЕМЕННАЯ РЕГУЛИРОВКА ПОДАЧИ МОЮЩЕГО РАСТВОРА

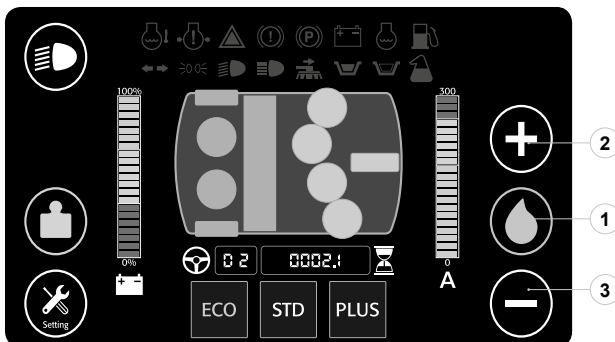

При необходимости во время работы временно изменить подачу моющего раствора на щетки достаточно нажать кнопку (1), расположенную на дисплее управления.

- ❗ **ВАЖНАЯ ИНФОРМАЦИЯ:** после нажатия на кнопку (1) становятся видимыми кнопки (2) и (3).
- ❗ **ВАЖНАЯ ИНФОРМАЦИЯ:** нажатие на кнопку (+) увеличивает подачу раствора, нажатие на кнопку (-) уменьшает подачу раствора. При каждом нажатии кнопка (+) или (-) символ кнопки (1) меняется.
- ❗ **ВАЖНАЯ ИНФОРМАЦИЯ:** для установки расхода подачи моющего раствора на щетки может быть выбрано одно из шести значений, при step-01 подача имеет нулевое значение, а step-06 соответствует максимальной подаче.
- ❗ **ВАЖНАЯ ИНФОРМАЦИЯ:** расход подачи моющего раствора должен выбираться в зависимости от типа пола и степени загрязненности.

- ❗ **ВАЖНАЯ ИНФОРМАЦИЯ:** изменение расхода моющего раствора временное, после истечения установленного на панели управления времени, расход моющего раствора возвращается к заданному в используемой программе значению. Чтобы изменить длительность временной регулировки давления см. раздел ["ИЗМЕНЕНИЕ ПАРАМЕТРОВ РАБОЧЕЙ ПРОГРАММЫ"](#).

СТРАНИЦА КОНТРОЛЯ

Если во время работы нажать кнопку «Контроль», на дисплее будет выведена следующая страница:

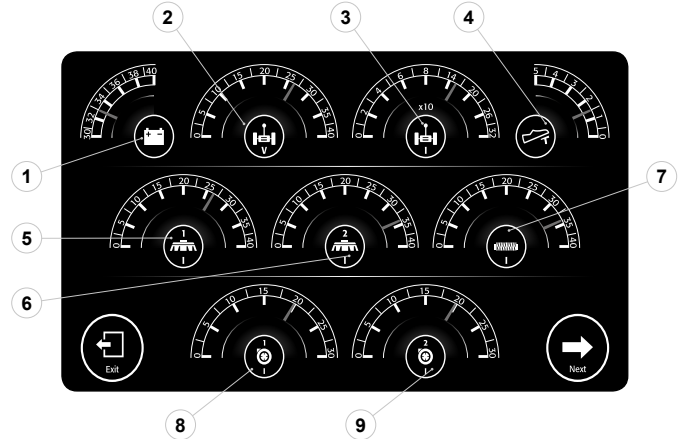

Этот экран позволяет проводить диагностику машины. На этом экране можно увидеть:

1. Напряжение батарей.
2. Напряжение тягового двигателя.
3. Ток, потребляемый тяговым двигателем.
4. Напряжение педали хода.
5. Ток, потребляемый двигателем щеток, левая несущая рама моющего блока.
6. Ток, потребляемый двигателем щеток, правая несущая рама подметания.
7. Ток, потребляемый двигателем щеток, правая несущая рама подметания.
8. Ток, потребляемый левым всасывающим двигателем.
9. Ток, потребляемый правым всасывающим двигателем.

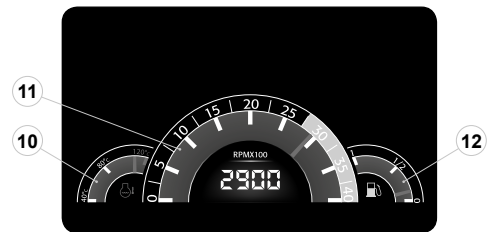

При нажатии на кнопки «СЛЕДУЮЩИЙ» осуществляется переход на страницу просмотра параметров двигателя внутреннего сгорания, в частности:

10. Температура охлаждающей жидкости двигателя
11. Число оборотов двигателя.
12. Уровень топлива в баке.



При нажатии на кнопки «СЛЕДУЮЩИЙ» осуществляется переход на страницу просмотра активных цифровых входов.

- ❗ **ВАЖНАЯ ИНФОРМАЦИЯ:** серые символы обозначают неактивные компоненты. Зеленые символы обозначают активные компоненты. Красные символы обозначают дефектные компоненты.

РЕДАКТИРОВАНИЕ ПАРАМЕТРОВ РАБОЧИХ ПРОГРАММ

При необходимости изменить используемые по умолчанию параметры одной из программ, выполните следующие действия:

1. Нажмите кнопку «SETTING», расположенную на рабочем экране.
2. Сразу же после нажатия кнопки «SETTING» появится страница «MENU» (рис.1).
3. Нажмите кнопку «PROGRAM SET» (1) (рис.1).
4. Сразу же после нажатия кнопки «PROGRAM SET» появится страница «SETTING» (рис.2).
5. Выберите программу для изменения.

PLUS= Кнопка рабочей программы «ПЛЮС».

STD= Кнопка рабочей программы «СТАНДАРТ».

ECO=Кнопка рабочей программы «ЭКОНОМИЧНАЯ».

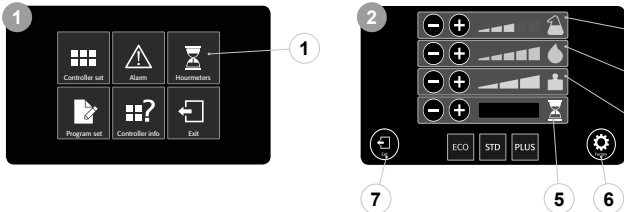

- ВАЖНАЯ ИНФОРМАЦИЯ:** серые символы используются для идентификации неактивных программ. Зеленые символы используются для идентификации активных программ.

6. При нажатии на символы «+» и «-», расположенные на строке изменяемого параметра, отображаемое значение параметра будет изменяться.
7. При нажатии на кнопку «EXIT» (7), чтобы вернуться на страницу «MENU».

- ВАЖНАЯ ИНФОРМАЦИЯ:** после выхода из экрана «SETTING» внесенные изменения сохраняются автоматически.

- ВАЖНАЯ ИНФОРМАЦИЯ:** нажатие на кнопку «FACTORY» (6) восстанавливает установленные на заводе-изготовителе значения параметров.

- ВАЖНАЯ ИНФОРМАЦИЯ:** на этом экране можно изменять количество моющего средства (2) в гидравлической системе; на этом экране можно изменять количество воды (3) в гидравлической системе; давление прикладываемое к щеткам (4); время действия временных изменений (5) значений количества воды в гидравлической системе и давления, прикладываемого к щеткам.

- ВАЖНАЯ ИНФОРМАЦИЯ:** процентное содержание моющего средства варьируется от минимального (0,5%) до максимального (3%). Предусмотрены пять уровней дозирования. Правильный расход моющего средства зависит от характеристик пола. Он должен быть пропорционален интенсивности загрязнения пола и скорости продвижения. Также следует иметь в виду, что время непрерывной работы зависит от количества воды в баке.

- ВАЖНАЯ ИНФОРМАЦИЯ:** объем воды варьирует от минимального (2 л/час) до максимального (10 л/час). Предусмотрены пять уровней дозирования. Расход воды зависит от характеристик пола. Он должен быть пропорционален интенсивности загрязнения пола и скорости продвижения. Также следует иметь в виду, что время непрерывной работы зависит от количества воды в баке.

- ВАЖНАЯ ИНФОРМАЦИЯ:** Эта машина позволяет выбрать, используя кнопку (4), расположенную на панели управления, три различных уровня давления на щетки. Давление устанавливается в зависимости от типа пола и степени загрязнения. Увеличение давления приводит к большему износу щеток и большему потреблению энергии.

- ВАЖНАЯ ИНФОРМАЦИЯ:** время действия временных изменений измеряется несколькими минут.

- ВАЖНАЯ ИНФОРМАЦИЯ:** экран «SETTING» может быть защищен паролем, обратитесь к разделу «CONTROLLER SET».

ФАРЫ БЛИЖНЕГО СВЕТА

Машина оснащена передними и задними фарами. При повороте главного выключателя (1), расположенного на панели управления (рис.1), в положение "I", они включаются в режим габаритных огней.

Для увеличения яркости в передней части машины достаточно нажать кнопку (2), расположенную на панели управления (рис. 2), после чего передние фары переходят в режим ближнего света.

- ВАЖНАЯ ИНФОРМАЦИЯ:** при установке главного выключателя в положении "I" включаются габаритные огни, на дисплее панели управления включается соответствующий символ (3) (рис. 2).

- ВАЖНАЯ ИНФОРМАЦИЯ:** Для включения фар ближнего света нужно нажать кнопку (2), расположенную на панели управления, на дисплее управления включается соответствующий символ (4) (рис. 2).

- ВАЖНАЯ ИНФОРМАЦИЯ:** Фары ближнего света включены, если символ (2), расположенный на панели управления, имеет зеленый цвет.

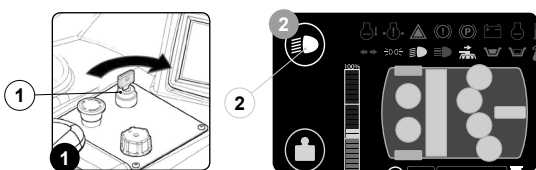

АВАРИЙНАЯ КНОПКА

Если в ходе работы возникли проблемы, нажмите кнопку аварийной остановки (1), расположенную на панели управления (рис.1).

- ВАЖНАЯ ИНФОРМАЦИЯ:** Сразу после нажатия аварийной кнопки (1) (рис.1) машина немедленно выключается.

После остановки машины и устранения проблемы для возобновления работы выполните следующие операции:

1. Установите главный выключатель в положение «0», повернув ключ (2) на четверть оборота влево (рис.2).
2. Установите аварийный выключатель (1) в положение покоя, повернув выключатель на четверть оборота вправо (как показано находящимися на нем стрелками) (рис.3).
3. Установите главный выключатель в положение "I", повернув ключ (2) на четверть оборота вправо (рис.4).

- ВАЖНАЯ ИНФОРМАЦИЯ:** Используйте эту кнопку только в случае аварии. Кнопка аварийного останова не предназначена для выключения машины во время обычной работы.

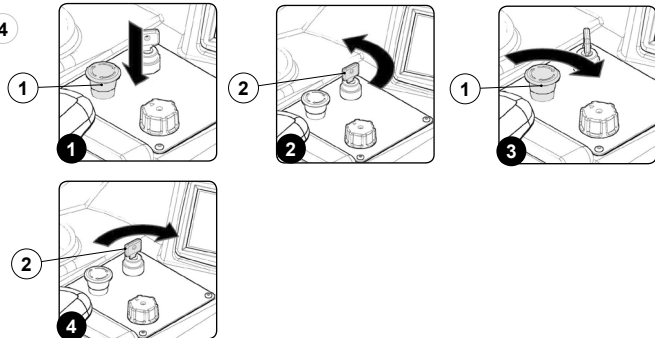

АКУСТИЧЕСКАЯ СИГНАЛИЗАЦИЯ

Машина оснащена устройством звуковой сигнализации, при необходимости дать любой акустический сигнал достаточно нажать кнопку (1), расположенную на панели управления (рис.1).

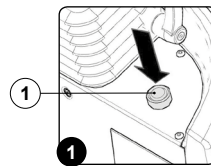

ПОПЛАВКОВЫЙ УРОВНЕМЕР БАКА СБОРА ОТРАБОТАННОГО РАСТВОРА.

Машина оснащена электромеханическим устройством (поплавок), установленным внутри бака отработанного раствора, которое при переполнении бака включает индикатор поплавкового уровнемера бака отработанного раствора (1), расположенный на дисплее управления (рис.1).

В этом случае выполните следующие действия:

1. Используя расположенный на панели управления переключатель, выберите программу «ТРАНСПОРТИРОВКА» (A), после этого двигатели щеток и электромагнитный клапан прекращают работать, и через несколько секунд корпус рамы поднимается с пола. Скребок остается в контакте с поверхностью в течение нескольких секунд, чтобы обеспечить завершение сушки, после чего поднимается с пола. Через несколько секунд скребок устанавливается в положение покоя, всасывающие двигатели останавливаются, что позволяет собрать всю жидкость, находящуюся во всасывающей трубе.
2. Отведите машину в место, предназначенное для слива грязной воды и опорожните бак отработанного раствора (см. параграф «ОПороЖЕНИЕ БАКА ОТРАБОТАННОГО РАСТВОРА»).

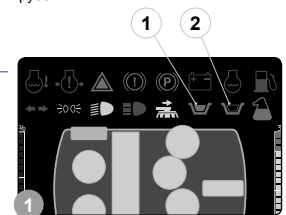

ПОПЛАВКОВЫЙ УРОВНЕМЕР БАКА МОЮЩЕГО РАСТВОРА.

Машина оснащена электромеханическим устройством (поплавок), установленным внутри бака моющего раствора, которое при опустошении бака включает индикатор поплавкового уровнемера бака моющего раствора (2), расположенный на дисплее управления (рис.1).

В этом случае выполните следующие действия:

1. Используя расположенный на панели управления переключатель, выберите программу «ТРАНСПОРТИРОВКА» (A), после этого двигатели щеток и электромагнитный клапан прекращают работать, и через несколько секунд корпус рамы поднимается с пола. Скребок остается в контакте с поверхностью в течение нескольких секунд, чтобы обеспечить завершение сушки, после чего поднимается с пола. Через несколько секунд скребок устанавливается в положение покоя, всасывающие двигатели останавливаются, что позволяет собрать всю жидкость, находящуюся во всасывающей трубе.
2. Установите машину в место, оборудованное для выполнения техобслуживания и заполните бак моющего раствора (см. раздел «ЗАПОЛНЕНИЕ БАКА МОЮЩЕГО РАСТВОРА»).

- ВНИМАНИЕ:** При восстановлении уровня бака моющего раствора рекомендуется опорожнять бак отработанного раствора, используя для этого соответствующую сливную трубу.

РЕГУЛИРОВАНИЕ СИДЕНЬЯ ВОДИТЕЛЯ

Точная регулировка сиденья водителя обеспечивает большее ощущение комфорта при использовании машины.

Правильное положение сиденья: убедитесь в том, что вы сидите прямо и угол между спиной и сиденьем составляет 90°.

Регулирование сиденья: регулировка положения сиденья должна всегда выполняться относительно педалей. Регулировка сиденья выполняется рычагом (1), расположенным под сиденьем (рис.1).

- И** **ВАЖНАЯ ИНФОРМАЦИЯ:** Расстояние должно быть отрегулировано таким образом, чтобы при полностью нажатой педали колени оставались слегка согнутыми (около 120°).
- И** **ВАЖНАЯ ИНФОРМАЦИЯ:** Отрегулируйте высоту сиденья таким образом, чтобы при нажатии на педаль тормоза, имелась возможность полностью выбрать ее ход. Эта операция должна выполняться при включенной машине, чтобы подать давление в тормозную систему.
- И** **ВАЖНАЯ ИНФОРМАЦИЯ:** Если колени недостаточно согнуты, то руль слишком далеко, если же они согнуты почти на 90 градусов, то руль слишком близко.
- И** **ВАЖНАЯ ИНФОРМАЦИЯ:** Ноги должны быть размещены таким образом, чтобы каблуки располагались на подножке, на педали должна нажимать область ступни, расположенная сразу за пальцами

Регулировка руля: наклон руля регулируется таким образом, чтобы держать его было максимально удобно.

- И** **ВАЖНАЯ ИНФОРМАЦИЯ:** Регулировка сиденья выполняется рычагом (2), расположенным под сиденьем (рис.2).
- И** **ВАЖНАЯ ИНФОРМАЦИЯ:** Идеальным является положение, которое позволяет держать его ладонями, расположенными несколько ниже плеч. Крепко держа руль нужно иметь локти согнутыми примерно на 120°. Между центром руля и грудью должно быть по крайней мере в 30 см в любом случае, это расстояние не должно превышать 45 см.
- И** **ВАЖНАЯ ИНФОРМАЦИЯ:** После регулировки убедитесь в том, что рычаг соответствующим образом зафиксирован.

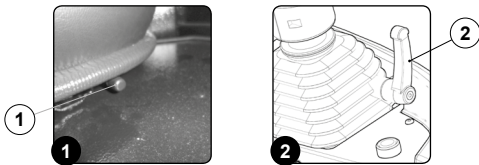

РАБОЧИЙ ТОРМОЗ - СТОЯНОЧНЫЙ ТОРМОЗ

Машина оснащена педалью рабочего тормоза (1), который используется для остановки машины в случае необходимости (рис.1).

- И** **ВАЖНАЯ ИНФОРМАЦИЯ:** При нажатии на педаль рабочего тормоза (1) задние огни красного цвета увеличивают яркости, чтобы указать, что педаль рабочего тормоза нажата.

Машина оснащена рычагом стояночного тормоза (2), который используется для остановки машины на парковке (рис.1).

- И** **ВАЖНАЯ ИНФОРМАЦИЯ:** На дисплее управления имеется символ (3), который идентифицирует включение или выключение стояночного тормоза (рис. 2). Если отображается символ (3), то стояночный тормоз включен.

ВНИМАНИЕ: На дисплее управления имеется символ аварии (4), который сообщает о низком уровне масла в тормозной системе (рис. 2). Если символ (4) виден, то это означает, что уровень масла низкий, остановите машину и обратитесь в сервисный центр COMAC.

ВНИМАНИЕ: При включенном стояночном тормозе движение передним или задним ходом заблокированы, при нажатии педали хода машина не будет двигаться

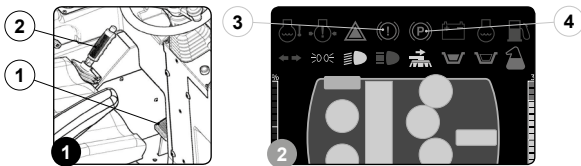

ПО ОКОНЧАНИИ РАБОТЫ

В конце работы и перед началом выполнения любых работ по техобслуживанию следует выполнить следующие операции:

1. Выберите программу i-drive «перемещение», поверните ручку (1) в положении «А», как показано на (рис.1).

- И** **ВАЖНАЯ ИНФОРМАЦИЯ:** при установке программы i-drive на программу «перемещение» все несущие рамы и корпус скребка устанавливаются в положение покоя (подняты над полом).

- И** **ВАЖНАЯ ИНФОРМАЦИЯ:** на экране дисплея управления на сплуте машины зеленым цветом будет отображен только тягового двигателя.

2. Установите машину в месте, оборудованном для выполнения работ по техобслуживанию.

И **ВАЖНАЯ ИНФОРМАЦИЯ:** Место, предназначенное для выполнения этой операции, должно соответствовать местным нормам по охране окружающей среды.

3. Установив машину в место оборудованное для технического обслуживания выполните операции ежедневного технического обслуживания, указанные в таблице главе «РЕКОМЕНДУЕМЫЕ ОПЕРАЦИИ ПО ТЕХНИЧЕСКОМУ ОБСЛУЖИВАНИЮ».

ОСТОРОЖНО: При выполнении этих операций необходимо использовать перчатки для защиты от порезов при контакте с острыми краями или наконечниками предметов.

4. Сразу после завершения операций описанных в таблице «РЕКОМЕНДУЕМЫЕ ОПЕРАЦИИ ПО ТЕХНИЧЕСКОМУ ОБСЛУЖИВАНИЮ» возьмитесь за (2), поднимите опорную пластину сиденья в положение техобслуживания (рис. 2).
5. Подсоедините разъем батарей (3) к разъему общей установки (4) (рис.3).

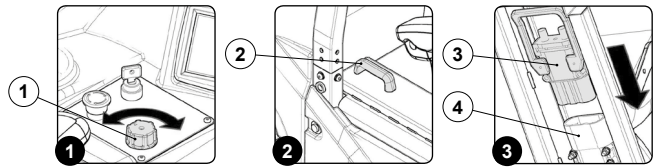

6. Нажав на ручку (2), поверните опорную пластину сиденья в рабочее положение (рис. 4).
7. Вставьте ключ (6) в главный выключатель.
8. Установите главный выключатель (5) в положение «I», повернув ключ (6), расположенный на панели управления, на четверть оборота вправо (рис.5).
9. Отведите машину в место, предназначенное для ее парковки.

ВНИМАНИЕ: Припаркуйте машину в закрытом месте на ровной поверхности. В непосредственной близости от нее не должно быть предметов, которые могут стать причиной повреждения или быть повреждены при контакте с машиной.

10. Переместите рычаг выбора направления (7) в нейтральное положение, сдвинув его в направлении, указанном стрелкой (рис.6).

- И** **ВАЖНАЯ ИНФОРМАЦИЯ:** Для выбора нейтральной передачи (N) нужно сначала переместить рычаг в направлении, указанном стрелкой (рис.7).

- И** **ВАЖНАЯ ИНФОРМАЦИЯ:** на дисплее панели управления появится буква «N», сообщающая о включении нейтральной передачи.

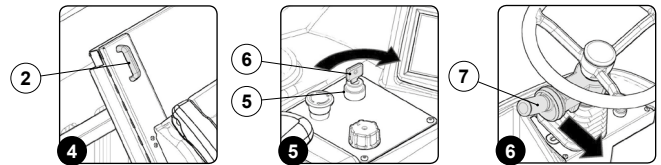

11. Включите стояночный тормоз, переместив рычаг (8) в направлении, указанном стрелкой (рис.7), рычаг находится сбоку сиденья водителя.

- И** **ВНИМАНИЕ:** на дисплее панели управления появится символ включенного стояночного тормоза.

12. Переведите главный выключатель (5) в положение "0", повернув ключ (6) на четверть оборота вправо (рис.8).

13. Спуститесь с машины.

ВНИМАНИЕ: во время спуска машины не ставьте ногу над на несущую раму моющего блока или боковую раму скребка.

14. Нажав на ручку (2), поверните опорную пластину сиденья в положение обслуживания (рис. 2).

15. Подсоединить разъем батарей (3) к общему разъему установки (4) машины (рис. 9).

16. Нажав на ручку (2), поверните опорную пластину сиденья в рабочее положение (рис. 4).

ВНИМАНИЕ: В конце работы рекомендуется повернуть крышку бака отработанного раствора в положение техобслуживания, чтобы избежать появления неприятного запаха внутри бака отработанного раствора.

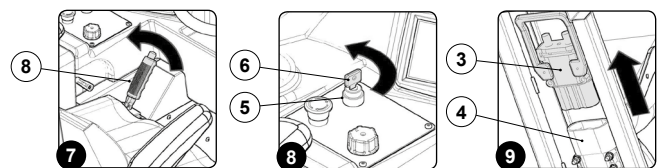

РАБОТЫ ПО РЕКОМЕНДОВАННОМУ ТЕХОБСЛУЖИВАНИЮ

ТИП ОБСЛУЖИВАНИЯ	ПО ОКОНЧАНИИ РАБОТЫ		ПЕРЕД ВЫВОДОМ ИЗ ЭКСПЛУАТАЦИИ НА ПРОДОЛЖИТЕЛЬНОЕ ВРЕМЯ	ТРАНСПОРТИРОВКА
	ЕЖЕДНЕВНОЕ	ЕЖЕНЕДЕЛЬНОЕ		
ОПОРОЖНЕНИЕ БАКА СБОРА ОТРАБОТАННОГО РАСТВОРА	X		X	X
ОПОРОЖНЕНИЕ МУСОРНОГО БАКА	X		X	X
ОЧИСТКА КОРПУСА СКРЕБКА	X	X	X	
ОЧИСТКА МУСОРНОГО БАКА	X	X	X	
ОЧИСТКА ДИСКОВОЙ ЩЕТКИ		X	X	
ОЧИСТКА ВАЛКОВОЙ ЩЕТКИ		X	X	
ОЧИСТКА ФИЛЬТРА БАКА СБОРА ОТРАБОТАННОГО РАСТВОРА		X	X	
ОЧИСТКА ФИЛЬТРА ДВИГАТЕЛЯ ВСАСЫВАНИЯ		X	X	
ОПОРОЖНЕНИЕ БАКА МОЮЩЕГО РАСТВОРА		X	X	X
ОЧИСТКА БАКА МОЮЩЕГО РАСТВОРА			X	X
ОЧИСТКА ФИЛЬТРА ГИДРАВЛИЧЕСКОЙ СИСТЕМЫ		X	X	
ОЧИСТКА ТРУБЫ ВСАСЫВАНИЯ			X	X
ОЧИСТКА РЕЗИНОВЫХ ЛЕЗВИЙ БРЫЗГОВИКА НЕСУЩЕЙ РАМЫ МОЮЩЕГО БЛОКА			X	X
ОЧИСТКА РЕЗИНОВЫХ ЛЕЗВИЙ БРЫЗГОВИКА БОКОВОЙ РАМЫ УПРАВЛЕНИЯ КОРПУСОМ СКРЕБКА			X	X
ОЧИСТКА БАЧКА МОЮЩЕГО СРЕДСТВА (ВЕРСИЯ С CDS)			X	
ОЧИСТКА ГИДРАВЛИЧЕСКОЙ СИСТЕМЫ			X	
ОЧИСТКА ГИДРАВЛИЧЕСКОЙ СИСТЕМЫ (ВЕРСИЯ CDS)			X	

Примечание:

(1) Всегда проверяйте уровень во время работы.



ВНИМАНИЕ: для техобслуживания двигателя внутреннего сгорания, см. главы «ТЕХНИЧЕСКОЕ ОБСЛУЖИВАНИЕ» и «ПЕРИОДИЧЕСКОЕ ОБСЛУЖИВАНИЕ» в руководстве по эксплуатации и техническому обслуживанию двигателя. Этот документ поставляется вместе с машиной.

ОПОРОЖНЕНИЕ БАКА СБОРА ОТРАБОТАННОГО РАСТВОРА

Для опорожнения бака отработанного раствора выполните следующие операции:

1. Выберите программу i-drive «перемещение», поверните ручку в положении «А», как показано на (рис.1).

И **ВАЖНАЯ ИНФОРМАЦИЯ:** при установке программы i-drive на программу «перемещение» все несущие рамы и корпус скребка устанавливаются в положение покоя (подняты над полом).

И **ВАЖНАЯ ИНФОРМАЦИЯ:** на экране дисплея управления на силуэте машины зеленым цветом будет отображен только тягового двигателя.

2. Установите машину в месте, оборудованном для выполнения техобслуживания.

И **ВАЖНАЯ ИНФОРМАЦИЯ:** Место, предназначенное для выполнения этой операции, должно соответствовать местным нормам по охране окружающей среды.

3. Выполните операции по приведению устройства в безопасное состояние (см. раздел «ПРИВЕДЕНИЕ МАШИНЫ В БЕЗОПАСНОЕ СОСТОЯНИЕ»).

И **ОСТОРОЖНО:** Рекомендуется всегда использовать защитные перчатки, чтобы избежать повреждения рук.

4. Освободите от фиксаторов сливную трубу бака отработанного раствора (1), расположенную в задней части машины (рис.2).

5. Согните конец сливной трубы, чтобы предотвратить выход содержимого (рис.3), положите трубу на сливную поверхность, открутите пробку и медленно опустите трубу.

И **ВАЖНАЯ ИНФОРМАЦИЯ:** Место, предназначенное для выполнения этой операции, должно соответствовать местным нормам по охране окружающей среды.

6. Для повторного монтажа выполните операции в обратном порядке.

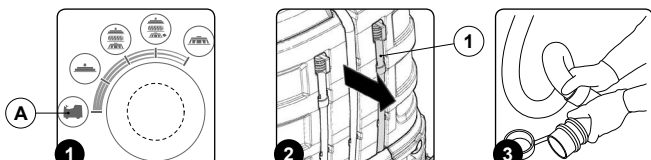

ОПОРОЖНЕНИЕ МУСОРНОГО БАКА

Для опорожнения мусорного бака выполните следующие операции:

1. Выберите программу i-drive «перемещение», поверните ручку в положении «А», как показано на (рис.1).

И **ВАЖНАЯ ИНФОРМАЦИЯ:** при установке программы i-drive на программу «перемещение» все несущие рамы и корпус скребка устанавливаются в положение покоя (подняты над полом).

И **ВАЖНАЯ ИНФОРМАЦИЯ:** на экране дисплея управления на силуэте машины зеленым цветом будет отображен только тягового двигателя.

2. Установите машину в месте, оборудованном для выполнения техобслуживания.

И **ВАЖНАЯ ИНФОРМАЦИЯ:** Место, предназначенное для выполнения этой операции, должно соответствовать местным нормам по охране окружающей среды.

3. Переместите рычаг выбора направления (1) в нейтральное положение, сдвинув его в направлении, указанном стрелкой (рис.2).

И **ВАЖНАЯ ИНФОРМАЦИЯ:** для выбора нейтральной передачи (N) нужно сначала переместить рычаг в направлении, указанном стрелкой (рис.2).

И **ВАЖНАЯ ИНФОРМАЦИЯ:** на дисплее панели управления появится буква «N», сообщающая о включении нейтральной передачи.

4. Включите стояночный тормоз, переместив рычаг (2) в направлении, указанном стрелкой (рис.3), рычаг находится сбоку сиденья водителя.

И **ВАЖНАЯ ИНФОРМАЦИЯ:** на дисплее панели управления появится символ включенного стояночного тормоза.

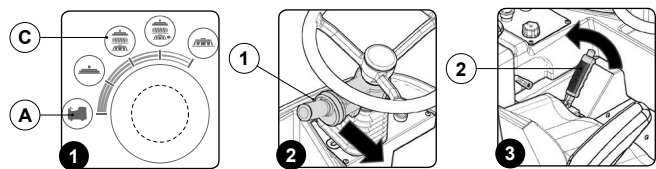

5. Выберите программу i-drive «мойка с сушкой», поверните ручку в положении «С», как показано на (рис.1).

И **ВАЖНАЯ ИНФОРМАЦИЯ:** при выборе переключателем i-drive программы мойка с сушкой все несущие рамы и корпус скребка устанавливаются в рабочее положение (опущены на пол).

6. При нажатии на педаль хода (3) корпус скребка и несущие рамы устанавливаются в рабочее положение (Рис.4).

И **ВАЖНАЯ ИНФОРМАЦИЯ:** на экране дисплея управления на силуэте машины отображаются зеленым цветом: символ тягового двигателя; символы двигателей несущей рамы мойки; символ несущей рамы подметания; символы двигателей всасывания;

7. Как только несущая рама и боковые рамы будут установлены в рабочее положение, выполните операции по приведению устройства в безопасное состояние (см. раздел «ПРИВЕДЕНИЕ МАШИНЫ В БЕЗОПАСНОЕ СОСТОЯНИЕ»).

И **ОСТОРОЖНО:** При выполнении этих операций необходимо использовать перчатки для защиты от порезов при контакте с острыми краями или наконечниками предметов.

8. Встаньте с правой стороны машины:

9. Удалите фиксатор (4) с пальца (5), расположенного в корпусе скребка (Рис.5).

10. Освободите палец (5), расположенный в корпусе скребка, из петли (6), расположенной на панели управления скребка (Рис.6).

11. Поверните правую боковую панель (7) до упора.

12. Используя расположенную на мусорном баке ручку (8) сдвиньте его с несущей рамы, не забудьте сместить вниз фиксатор (9), прежде чем извлечь несущую раму машины (рис.7).

13. Используя ручку (8), расположенную на боковой части мусорного бака, отнесите его в место для сброса отходов и опорожните его.

14. Для повторного монтажа выполните операции в обратном порядке.

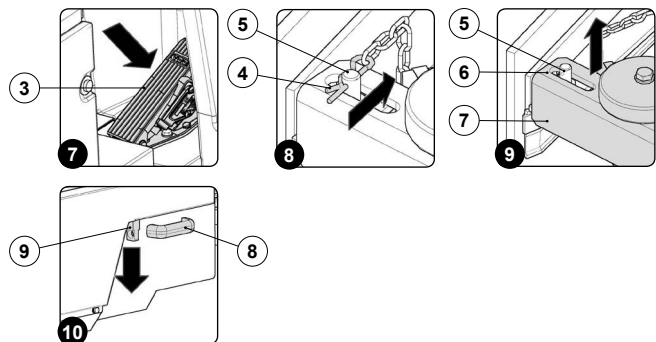

ОЧИСТКА КОРПУСА СКРЕБКА

Тщательная очистка резиновых лезвий корпуса скребка гарантирует оптимальную сухую и чистую пола, а также более длительный срок службы двигателя всасывающего блока. Для очистки корпуса скребка выполните следующие операции:

1. Выберите программу i-drive «перемещение», поверните ручку в положении «А», как показано на (рис.1).

ВАЖНАЯ ИНФОРМАЦИЯ: при установке программы i-drive на программу «перемещение» все несущие рамы и корпус скребка устанавливаются в положение покоя (подняты над полом).

ВАЖНАЯ ИНФОРМАЦИЯ: на экране дисплея управления на силуэте машины зеленым цветом будет отображен только тягосово двигателя.

2. Установите машину в месте, оборудованном для выполнения техобслуживания.

ВАЖНАЯ ИНФОРМАЦИЯ: Место, предназначенное для выполнения этой операции, должно соответствовать местным нормам по охране окружающей среды.

3. Переместите рычаг выбора направления (1) в нейтральное положение, сдвинув его в направлении, указанном стрелкой (рис.2).

ВАЖНАЯ ИНФОРМАЦИЯ: для выбора нейтральной передачи (N) нужно сначала переместить рычаг в направлении, указанном стрелкой (рис.2).

ВАЖНАЯ ИНФОРМАЦИЯ: на дисплее панели управления появится буква «N», сообщающая о включении нейтральной передачи.

4. Включите стояночный тормоз, переместив рычаг (2) в направлении, указанном стрелкой (рис.3), рычаг находится сбоку сиденья водителя.

ВАЖНАЯ ИНФОРМАЦИЯ: на дисплее панели управления появится символ включенного стояночного тормоза.

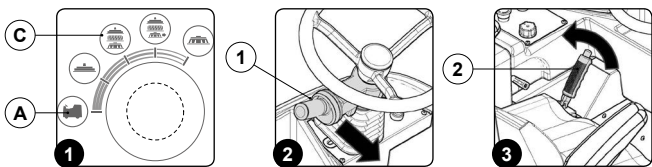

5. Выберите программу i-drive «мойка с сушкой», поверните ручку в положении «С», как показано на (рис.1).

ВАЖНАЯ ИНФОРМАЦИЯ: при повороте переключателя i-drive в положение, соответствующее программе мойки с сушкой, все несущие рамы и корпус скребка устанавливаются в рабочее положение.

6. При нажатии на педаль хода (3) корпус скребка и несущие рамы устанавливаются в рабочее положение (Рис.4).

ВАЖНАЯ ИНФОРМАЦИЯ: на дисплее управления будут отображаться в зеленом цвете символы всасывающих двигателей и двигателей несущей рамы

7. Как только несущая рама и боковые рамы будут установлены в рабочее положение, выполните операции по приведению устройства в безопасное состояние (см. раздел «ПРИВЕДЕНИЕ МАШИНЫ В БЕЗОПАСНОЕ СОСТОЯНИЕ»).

ОСТОРОЖНО: При выполнении этих операций необходимо использовать перчатки для защиты от порезов при контакте с острыми краями или наконечниками предметов.

8. Встаньте с правой стороны машины:

9. Удалите фиксатор (4) с пальца (5), расположенного в корпусе скребка (Рис.5).

10. Освободите палец (5), расположенный в корпусе скребка, из петли (6), расположенной на раме управления скребка (7) (Рис.6).

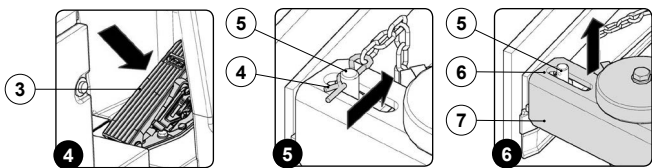

11. Повторите приведенные выше операции также с левой стороны машины.

12. Извлеките всасывающую трубу (8) из муфты, расположенной в корпусе скребка (Рис.7).

13. Используя соответствующие инструменты ослабьте винты (9), расположенные в корпусе скребка, подготовленного к монтажу (рис.8).

ВАЖНАЯ ИНФОРМАЦИЯ: оборудование, которое необходимо использовать для этой операции не входит в комплект поставки машины.

14. Удалить корпус скребка с установленной на машине опоры.

15. Сначала тщательно промойте струей воды, а затем протрите влажной тканью всасывающую камеру (10) корпуса скребка (рис.9).

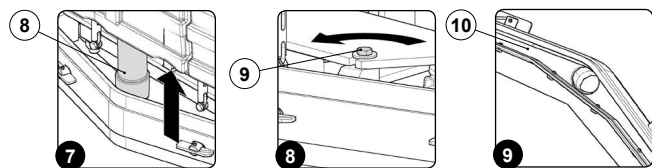

16. Сначала тщательно промойте струей воды, а затем протрите влажной тканью переднее резиновое лезвие (11) корпуса скребка (рис.10).

17. Проверьте состояние износа переднего резинового лезвия (11) скребка. Если край скребка, который находится в контакте с полом, поврежден, замените его, используя информацию приведенную в параграфе «ЗАМЕНА РЕЗИНОВЫХ ЛЕЗВИЙ КОРПУСА СКРЕБКА».

18. Сначала тщательно промойте струей воды, а затем протрите влажной тканью заднее резиновое лезвие (12) корпуса скребка (рис.11).

19. Проверьте состояние износа заднего резинового лезвия (12) скребка, если кромка лезвия, которая находится в контакте с полом, повреждена, замените лезвие, используя информацию приведенную в разделе «ЗАМЕНА РЕЗИНОВЫХ ЛЕЗВИЙ КОРПУСА СКРЕБКА».

20. Сначала тщательно промойте струей воды, а затем протрите влажной тканью всасывающий патрубок (13) (рис.12).

21. Для повторного монтажа выполните операции в обратном порядке (см. раздел «МОНТАЖ КОРПУСА СКРЕБКА»).

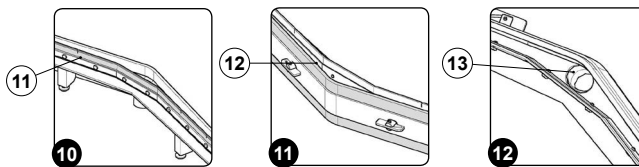

ОЧИСТКА МУСОРНОГО БАКА

Тщательная очистка резиновых лезвий корпуса скребка гарантирует оптимальную сухую и чистую пола, а также более длительный срок службы двигателя всасывания. Для очистки мусорного бака выполните следующие операции:

1. Выберите программу i-drive «перемещение», поверните ручку в положении «А», как показано на (рис.1).

ВАЖНАЯ ИНФОРМАЦИЯ: при установке программы i-drive на программу «перемещение» все несущие рамы и корпус скребка устанавливаются в положение покоя (подняты над полом).

ВАЖНАЯ ИНФОРМАЦИЯ: на экране дисплея управления на силуэте машины зеленым цветом будет отображен только тягосово двигателя.

2. Установите машину в месте, оборудованном для выполнения техобслуживания.

ВАЖНАЯ ИНФОРМАЦИЯ: Место, предназначенное для выполнения этой операции, должно соответствовать местным нормам по охране окружающей среды.

3. Переместите рычаг выбора направления (1) в нейтральное положение, сдвинув его в направлении, указанном стрелкой (рис.2).

ВАЖНАЯ ИНФОРМАЦИЯ: для выбора нейтральной передачи (N) нужно сначала переместить рычаг в направлении, указанном стрелкой (рис.2).

ВАЖНАЯ ИНФОРМАЦИЯ: на дисплее панели управления появится буква «N», сообщающая о включении нейтральной передачи.

4. Включите стояночный тормоз, переместив рычаг (2) в направлении, указанном стрелкой (рис.3), рычаг находится сбоку сиденья водителя.

ВАЖНАЯ ИНФОРМАЦИЯ: на дисплее панели управления появится символ включенного стояночного тормоза.

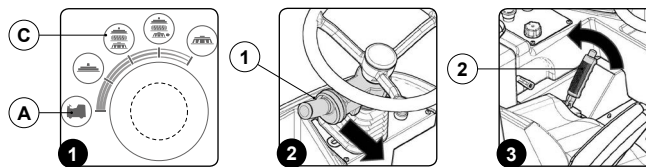

5. Выберите программу i-drive «мойка с сушкой», поверните ручку в положении «С», как показано на (рис.1).

ВАЖНАЯ ИНФОРМАЦИЯ: при выборе переключателем i-drive программы мойка с сушкой все несущие рамы и корпус скребка устанавливаются в рабочее положение (опущены на пол).

6. При нажатии на педаль хода (3) корпус скребка и несущие рамы устанавливаются в рабочее положение (Рис.4).

ВАЖНАЯ ИНФОРМАЦИЯ: на экране дисплея управления на силуэте машины отображаются зеленым цветом: символ тягосово двигателя; символы двигателей несущей рамы мойки; символ несущей рамы подметания; символы двигателей всасывания;

7. Как только несущая рама и боковые рамы будут установлены в рабочее положение, выполните операции по приведению устройства в безопасное состояние (см. раздел «ПРИВЕДЕНИЕ МАШИНЫ В БЕЗОПАСНОЕ СОСТОЯНИЕ»).

ОСТОРОЖНО: При выполнении этих операций необходимо использовать перчатки для защиты от порезов при контакте с острыми краями или наконечниками предметов.

8. Встаньте с правой стороны машины:

9. Удалите фиксатор (4) с пальца (5), расположенного в корпусе скребка (Рис.5).

10. Освободите палец (5), расположенный в корпусе скребка, из петли (6), расположенной на панели управления скребка (Рис.6).

11. Поверните правую боковую панель (7) до упора.

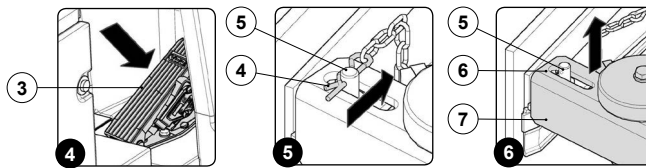

12. Используя расположенную на мусорном баке ручку (8) сдвиньте его с несущей рамы, не забудьте сместить вниз фиксатор (9), прежде чем извлечь несущую раму машины (рис.7).

13. Используя ручку (8), расположенную на боковой части мусорного бака, отнесите его в место предназначенное для очистки.

14. Промойте внутреннюю часть мусорного бака струей проточной воды, при необходимости используйте щетку для удаления оставшейся грязи.

15. Извлеките всасывающий фильтр (10) мусорного бака (рис.8), промойте его струей проточной воды, при необходимости используйте щетку для удаления оставшейся грязи.

16. Для повторного монтажа выполните операции в обратном порядке.

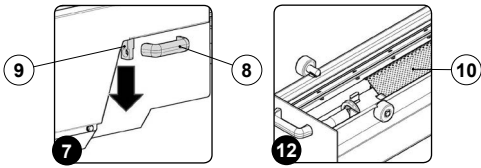

ОЧИСТКА ДИСКОВЫХ ЩЕТОК

Тщательная очистка дисковой щетки гарантирует лучшую очистку пола и более длительный срок службы двигателя щетки.

Для очистки дисковой щетки выполните следующие действия:

1. Выберите программу i-drive «перемещение», поверните ручку в положении «А», как показано на (рис.1).

ВАЖНАЯ ИНФОРМАЦИЯ: при установке программы i-drive на программу «перемещение» все несущие рамы и корпус скребка устанавливаются в положение покоя (подняты над полом).

ВАЖНАЯ ИНФОРМАЦИЯ: на экране дисплея управления на силуэте машины зеленым цветом будет отображен только тягового двигателя.

2. Установите машину в месте, оборудованном для выполнения техобслуживания.

ВАЖНАЯ ИНФОРМАЦИЯ: Место, предназначенное для выполнения этой операции, должно соответствовать местным нормам по охране окружающей среды.

3. Включите стояночный тормоз, переместив рычаг (2) в направлении, указанном стрелкой (рис.2), рычаг находится сбоку сиденья водителя.

ВАЖНАЯ ИНФОРМАЦИЯ: на дисплее панели управления появится символ включенного стояночного тормоза.

4. Выберите рабочую программу «мойка» (Е) (рис.3), поверните переключатель i-drive (3) в направлении, указанном стрелкой (рис.4).

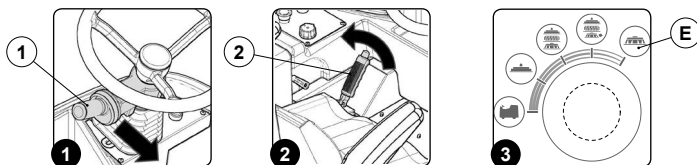

5. При нажатии на педаль хода (4) несущая рама мойки устанавливается в рабочее положение (Рис.5).

ВАЖНАЯ ИНФОРМАЦИЯ: на дисплее управления будут отображаться в зеленом цвете символы тягового двигателя и двигателей дискообразных щеток

6. Как только несущие рамы мойки будут установлены в рабочее положение, выполните операции по приведению устройства в безопасное состояние (см. раздел «ПРИВЕДЕНИЕ МАШИНЫ В БЕЗОПАСНОЕ СОСТОЯНИЕ»).

7. Снимите правую несущую раму, открутите ручки (5) и сместите их наружу (рис.6).

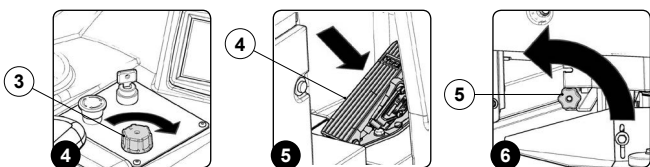

8. Положите корпус несущей рамы на землю рядом с держателями щеток (рис.7).

9. Поверните щетку таким образом, чтобы сдвинуть кнопку в направлении наружной стороны запорной пружины.

ВАЖНАЯ ИНФОРМАЦИЯ: на фото(рис.8) указаны направления вращения удаления боковых щеток несущей рамы моющего блока, для левых щеток направление вращения противоположное

10. Почистите под струей воды щетки и удалите всю оставшуюся на щетине грязь. Проверьте износ щетины, и, в случае чрезмерного износа, замените щетки (щетина должна выступать не менее, чем на 10 мм). Прочитайте раздел «ЗАМЕНА ДИСКОВЫХ ЩЕТОК» для замены щеток.

ВАЖНАЯ ИНФОРМАЦИЯ: Рекомендуется ежедневно менять положение щеток, устанавливая правую на место левой и наоборот. Если же щетки не новые и имеют деформированную щетину, рекомендуется устанавливать их всегда в одно и то же положение (правую справа и левую слева), чтобы разный наклон щетины не вызывал перегрузки двигателя щеток и избыточных вибраций.

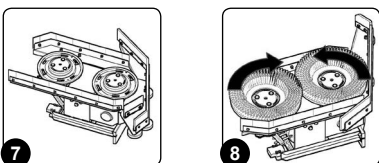

ОЧИСТКА ВАЛКОВОЙ ЩЕТКИ

Тщательная очистка цилиндрической щетки гарантирует лучшую очистку пола и более длительный срок службы двигателя щетки.

Для очистки цилиндрической щетки выполните следующие действия:

1. Выберите программу i-drive «перемещение», поверните ручку в положении «А», как показано на (рис.1).

ВАЖНАЯ ИНФОРМАЦИЯ: при установке программы i-drive на программу «перемещение» все несущие рамы и корпус скребка устанавливаются в положение покоя (подняты над полом).

ВАЖНАЯ ИНФОРМАЦИЯ: на экране дисплея управления на силуэте машины зеленым цветом будет отображен только тягового двигателя.

2. Установите машину в месте, оборудованном для выполнения техобслуживания.

ВАЖНАЯ ИНФОРМАЦИЯ: Место, предназначенное для выполнения этой операции, должно соответствовать местным нормам по охране окружающей среды.

3. Переместите рычаг выбора направления (1) в нейтральное положение, сдвинув его в направлении, указанном стрелкой (рис.2).

ВАЖНАЯ ИНФОРМАЦИЯ: для выбора нейтральной передачи (N) нужно сначала переместить рычаг в направлении, указанном стрелкой. (рис.2).

ВАЖНАЯ ИНФОРМАЦИЯ: на дисплее панели управления появится буква «N», сообщающая о включении нейтральной передачи.

4. Включите стояночный тормоз, переместив рычаг (2) в направлении, указанном стрелкой (рис.3), рычаг находится сбоку сиденья водителя.

ВАЖНАЯ ИНФОРМАЦИЯ: на дисплее панели управления появится символ включенного стояночного тормоза.

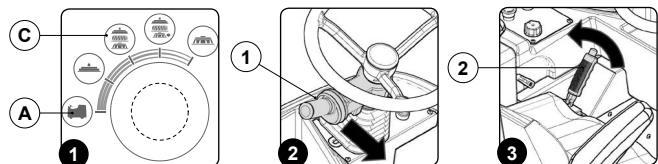

5. Выберите программу i-drive «мойка с сушкой», поверните ручку в положении «С», как показано на (рис.1).

ВАЖНАЯ ИНФОРМАЦИЯ: при выборе переключателем i-drive программы мойка с сушкой все несущие рамы и корпус скребка устанавливаются в рабочее положение (опущены на пол).

6. При нажатии на педаль хода (3) корпус скребка и несущие рамы устанавливаются в рабочее положение (Рис.4).

ВАЖНАЯ ИНФОРМАЦИЯ: на экране дисплея управления на силуэте машины отображаются зеленым цветом: символ тягового двигателя; символы двигателей несущей рамы мойки; символ несущей рамы подметания; символы двигателей всасывания;

7. Как только несущая рама и боковые рамы будут установлены в рабочее положение, выполните операции по приведению устройства в безопасное состояние (см. раздел «ПРИВЕДЕНИЕ МАШИНЫ В БЕЗОПАСНОЕ СОСТОЯНИЕ»).

ОСТОРОЖНО: При выполнении этих операций необходимо использовать перчатки для защиты от порезов при контакте с острыми краями или наконечниками предметов.

8. Встаньте с правой стороны машины:

9. Удалите фиксатор (4) с пальца (5), расположенного в корпусе скребка (Рис.5).

10. Освободите палец (5), расположенный в корпусе скребка, из петли (6), расположенной на панели управления скребка (Рис.6).

11. Поверните правую боковую панель (7) до упора.

12. Снимите крышку рычага управления цилиндрической щетки (8), для этого следует сначала удалить фиксатор (11). Для удаления ручки (9) поверните ее в направлении, указанном стрелкой (рис.7).

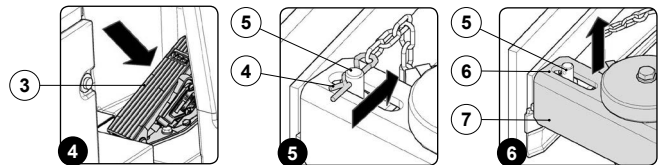

13. Снимите рычаг управления цилиндрической щетки (10), для этого следует сначала удалить ручку фиксатор (11). Для удаления ручки (11) поверните ее в направлении, указанном стрелкой (рис.8).

14. Удалите щетку из машины.

15. Промойте под струей воды щетку и удалите всю оставшуюся на щетине грязь. Проверьте износ щетины и, в случае чрезмерного износа, замените щетку (щетина должна выступать не менее, чем на 10 мм).

ВНИМАНИЕ: для замены цилиндрической щетки см. раздел «ЗАМЕНА ЦИЛИНДРИЧЕСКОЙ ЩЕТКИ».

16. Вставьте новую щетку в несущую раму, убедившись в том, что штифты (12) тяговой втулки (13) входят в пазы (14) щетки (рис.9).

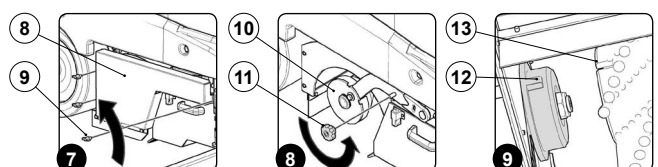

ВНИМАНИЕ: щетка установлена правильно, если вершина, образованная щетиной, при виде сверху, направлена к ведущему колесу (рис.10).

- Вставьте ведомую втулку (15) рычага управления цилиндрической щетки в корпус щетки (рис.11), убедившись в том, что пальцы (16) ведомой втулки входят в пазы (17) щетки (рис.11).
- Для повторного монтажа выполните операции в обратном порядке.

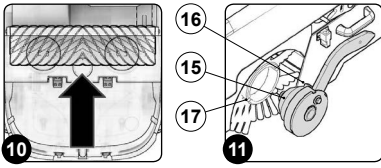

ОЧИСТКА ФИЛЬТРА БАКА СБОРА ОТРАБОТАННОГО РАСТВОРА

Тщательная очистка фильтра бака отработанного раствора гарантирует лучшее всасывание грязной воды и более длительный срок службы двигателя всасывания. Для очистки фильтра бака отработанного раствора выполните следующие операции:

- Выберите программу i-drive «перемещение», поверните ручку в положении «А», как показано на (рис.1).

ВНИМАНИЕ: при установке программы i-drive на программу «перемещение» все несущие рамы и корпус скребка устанавливаются в положение покоя (подняты над полом).

ВНИМАНИЕ: на экране дисплея управления на силуэте машины зеленым цветом будет отображен только тягового двигателя.

- Установите машину в месте, оборудованном для выполнения техобслуживания.

ВНИМАНИЕ: Место, предназначенное для выполнения этой операции, должно соответствовать местным нормам по охране окружающей среды.

- Выполните операции по приведению устройства в безопасное состояние (см. раздел «ПРИВЕДЕНИЕ МАШИНЫ В БЕЗОПАСНОЕ СОСТОЯНИЕ»).

ОСТОРОЖНО: Рекомендуется всегда использовать защитные перчатки, чтобы избежать повреждения рук.

- Отцепление шарниров (1) фиксатора крышки всасывания, расположенных на боковой части резервуара (рис.2).

- Поверните крышку узла всасывания (2) до тех пор, пока защелка не будет установлена в положение обслуживания (рис.3).

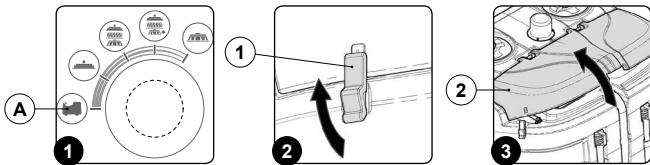

- Извлеките из гнезда фильтр (3) бака отработанного раствора (рис.4), промойте его струей проточной воды, при необходимости используйте щетку для удаления оставшейся грязи.

- Протрите влажной тканью часть всасывающей крышки, указанную на рисунке (рис.5).

- Для повторного монтажа выполните операции в обратном порядке.

ВНИМАНИЕ: при необходимости использования педали контроля (4), расположенной в задней части машины (рис.6).

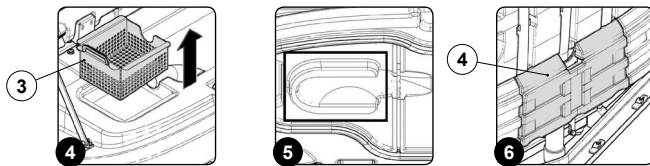

ОЧИСТКА ФИЛЬТРА ДВИГАТЕЛЯ ВСАСЫВАНИЯ

Тщательная очистка фильтра двигателя всасывания гарантирует лучшее всасывание грязной воды и более длительный срок службы двигателя всасывания.

Для очистки фильтра двигателя всасывания выполните следующие операции:

- Выберите программу i-drive «перемещение», поверните ручку в положении «А», как показано на (рис.1).

ВНИМАНИЕ: при установке программы i-drive на программу «перемещение» все несущие рамы и корпус скребка устанавливаются в положение покоя (подняты над полом).

ВНИМАНИЕ: на экране дисплея управления на силуэте машины зеленым цветом будет отображен только тягового двигателя.

- Установите машину в месте, оборудованном для выполнения техобслуживания.

ВНИМАНИЕ: Место, предназначенное для выполнения этой операции, должно соответствовать местным нормам по охране окружающей среды.

- Выполните операции по приведению устройства в безопасное состояние (см. раздел «ПРИВЕДЕНИЕ МАШИНЫ В БЕЗОПАСНОЕ СОСТОЯНИЕ»).

ОСТОРОЖНО: Рекомендуется всегда использовать защитные перчатки, чтобы избежать повреждения рук.

- Отцепление шарниров (1) фиксатора крышки всасывания, расположенных на боковой части резервуара (рис.2).

- Поверните крышку узла всасывания (2) до установки защелки в рабочее положение (рис.3).

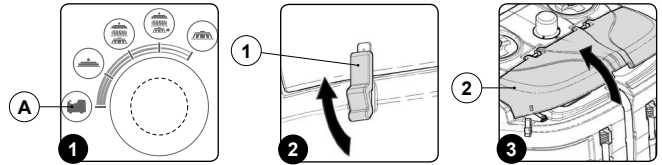

- Удалите, поворачивая против часовой стрелки, ручки (3), фиксирующие фильтр двигателей всасывания (4) на крышке узла всасывания (рис.4).

- Удалите фиксатор фильтра двигателей всасывающего блока (4), после чего фильтр двигателей всасывания (5) (рис.5).

- Очистить фильтр с помощью пылесоса, при необходимости удалите оставшуюся грязь с помощью струи сжатого воздуха, сохраняя расстояние до фильтра не менее двадцати сантиметров.

- Для повторного монтажа выполните операции в обратном порядке.

ВНИМАНИЕ: при необходимости использования педали контроля (6), расположенной в задней части машины (рис.6).

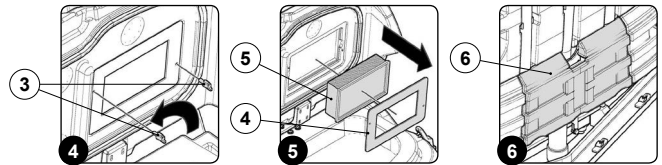

ОПОРОЖНЕНИЕ БАКА МОЮЩЕГО РАСТВОРА

Для опорожнения бака раствора выполните следующие операции:

- Выберите программу i-drive «перемещение», поверните ручку в положении «А», как показано на (рис.1).

ВНИМАНИЕ: при установке программы i-drive на программу «перемещение» все несущие рамы и корпус скребка устанавливаются в положение покоя (подняты над полом).

ВНИМАНИЕ: на экране дисплея управления на силуэте машины зеленым цветом будет отображен только тягового двигателя.

- Установите машину в месте, оборудованном для выполнения техобслуживания.

ВНИМАНИЕ: Место, предназначенное для выполнения этой операции, должно соответствовать местным нормам по охране окружающей среды.

- Выполните операции по приведению устройства в безопасное состояние (см. раздел «ПРИВЕДЕНИЕ МАШИНЫ В БЕЗОПАСНОЕ СОСТОЯНИЕ»).

ОСТОРОЖНО: Рекомендуется всегда использовать защитные перчатки, чтобы избежать повреждения рук.

- Удалите пробки (1) бака моющего раствора (рис. 2).

- Отцепите подножку для инспекционного осмотра отработанного раствора (2) (рис.3).

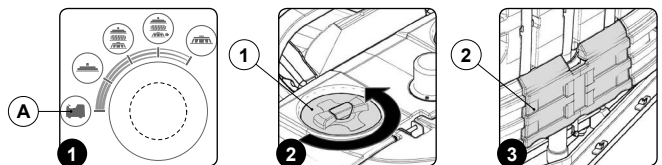

- Освободите от фиксаторов сливную трубу бака моющего раствора (3), расположенную в задней части машины (рис.4).

- Согните конец сливной трубы, чтобы предотвратить выход содержимого (рис.5), положите трубу на сливную поверхность, открутите пробку и медленно опустите трубу.

ВНИМАНИЕ: Место, предназначенное для выполнения этой операции, должно соответствовать местным нормам по охране окружающей среды.

- Для повторного монтажа выполните операции в обратном порядке.

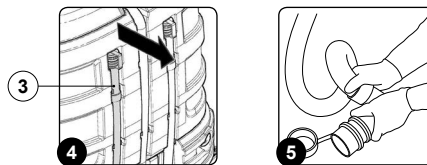

МОЙКА БАКА ДЛЯ ГРЯЗНОЙ ВОДЫ

Для очистки бака отработанного раствора выполните следующие операции:

- Выберите программу i-drive «перемещение», поверните ручку в положении «А», как показано на (рис.1).

ВНИМАНИЕ: при установке программы i-drive на программу «перемещение» все несущие рамы и корпус скребка устанавливаются в положение покоя (подняты над полом).

ВНИМАНИЕ: на экране дисплея управления на силуэте машины зеленым цветом будет отображен только тягового двигателя.

- Установите машину в месте, оборудованном для выполнения техобслуживания.

ВНИМАНИЕ: Место, предназначенное для выполнения этой операции, должно соответствовать местным нормам по охране окружающей среды.

- Выполните операции по приведению устройства в безопасное состояние (см. раздел «ПРИВЕДЕНИЕ МАШИНЫ В БЕЗОПАСНОЕ СОСТОЯНИЕ»).

ОСТОРОЖНО: Рекомендуется всегда использовать защитные перчатки, чтобы избежать повреждения рук.

- Освободите от фиксаторов сливную трубу бака отработанного раствора (1), расположенную в задней части машины (рис.2), открутите пробку и положите ее на землю.
- Удалите пробку сливной трубы бака отработанного раствора (2), расположенную в задней части машины (рис.3), открутите пробку и положите ее на землю.

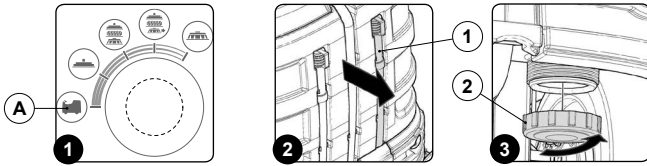

- Отцепление шарниров (3) фиксатора крышки всасывания, расположенных на боковой части резервуара (рис.4).
- Поверните крышку узла всасывания (4) до установки защелки (5) в рабочее положение (рис.5).
- Промойте внутри струей проточной воды, при необходимости используйте щетку для удаления оставшейся грязи.
- Извлеките из гнезда фильтр (5) бака отработанного раствора (рис.6).

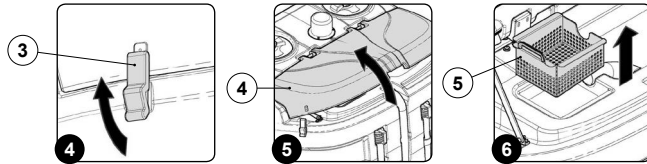

- Тщательно промойте расположенный внутри поплавковый уровеньер грязной воды (6) (рис.7).

ВНИМАНИЕ: при необходимости использования педали контроля (7), расположенной в задней части машины (рис.8).

- Для повторного монтажа выполните операции в обратном порядке.

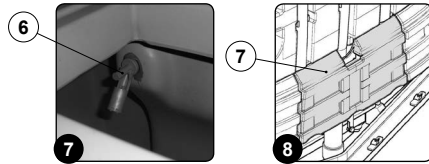

ОЧИСТКА БАКА МОЮЩЕГО РАСТВОРА.

Для очистки бака моющего раствора выполните следующие операции:

- Выберите программу i-drive «перемещение», поверните ручку в положении «А», как показано на (рис.1).

ВНИМАНИЕ: при установке программы i-drive на программу «перемещение» все несущие рамы и корпус скребка устанавливаются в положение покоя (подняты над полом).

ВНИМАНИЕ: на экране дисплея управления на силуэте машины зеленым цветом будет отображен только тягового двигателя.

- Установите машину в месте, оборудованном для выполнения техобслуживания.

ВНИМАНИЕ: Место, предназначенное для выполнения этой операции, должно соответствовать местным нормам по охране окружающей среды.

- Выполните операции по приведению устройства в безопасное состояние (см. раздел «ПРИВЕДЕНИЕ МАШИНЫ В БЕЗОПАСНОЕ СОСТОЯНИЕ»).

ОСТОРОЖНО: Рекомендуется всегда использовать защитные перчатки, чтобы избежать повреждения рук.

- Удалите пробки (1) бака моющего раствора (рис.2).
- Отцепите подножку для инспекционного осмотра отработанного раствора (2) (рис.3).

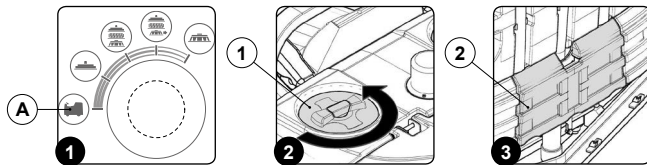

- Освободите от фиксаторов сливную трубу бака моющего раствора (3), расположенную в задней части машины (рис.4), открутите пробку и положите ее на землю.
- Промойте внутри струей проточной воды, при необходимости используйте щетку для удаления оставшейся грязи.

ВНИМАНИЕ: тщательно промойте расположенный внутри бака поплавковый уровеньер моющего раствора (4) (рис.5).

- Для повторного монтажа выполните операции в обратном порядке.

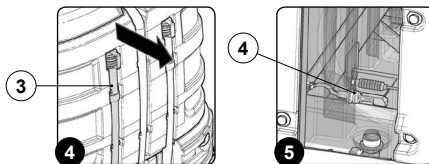

ОЧИСТКА ФИЛЬТРА МОЮЩЕГО РАСТВОРА

Тщательная очистка фильтра моющего раствора гарантирует оптимальную очистку пола. Для очистки фильтра моющего раствора выполните следующие операции:

- Выберите программу i-drive «перемещение», поверните ручку в положении «А», как показано на (рис.1).

ВНИМАНИЕ: при установке программы i-drive на программу «перемещение» все несущие рамы и корпус скребка устанавливаются в положение покоя (подняты над полом).

ВНИМАНИЕ: на экране дисплея управления на силуэте машины зеленым цветом будет отображен только тягового двигателя.

- Установите машину в месте, оборудованном для выполнения техобслуживания.

ВНИМАНИЕ: Место, предназначенное для выполнения этой операции, должно соответствовать местным нормам по охране окружающей среды.

- Выполните операции по приведению устройства в безопасное состояние (см. раздел «ПРИВЕДЕНИЕ МАШИНЫ В БЕЗОПАСНОЕ СОСТОЯНИЕ»).

ОСТОРОЖНО: Рекомендуется всегда использовать защитные перчатки, чтобы избежать повреждения рук.

- Закройте подачу моющего средства в гидравлическую систему машины, повернув рычаг управления крана (1) в направлении, указанном стрелкой (рис.2).
- Удалите крышку фильтра гидравлической системы (2), установленного в левой передней части машины справа (рис.3).
- Извлеките картридж фильтра и очистите его под струей воды, чтобы удалить все накопившиеся загрязнения.
- Для повторного монтажа выполните операции в обратном порядке.

- Закройте подачу моющего средства в гидравлическую систему машины, повернув рычаг управления крана (1) в направлении, указанном стрелкой (рис.2).
- Удалите крышку фильтра гидравлической системы (2), установленного в левой передней части машины справа (рис.3).
- Извлеките картридж фильтра и очистите его под струей воды, чтобы удалить все накопившиеся загрязнения.
- Для повторного монтажа выполните операции в обратном порядке.

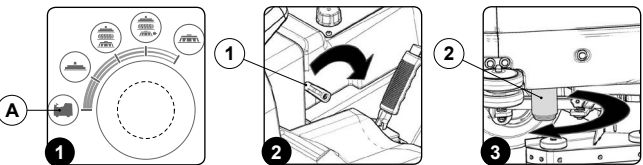

ОЧИСТКА ТРУБЫ ВСАСЫВАНИЯ И КОРПУСА СКРЕБКА

Тщательная очистка резиновых лезвий корпуса скребка гарантирует оптимальную сухую и очистку пола, а также более длительный срок службы двигателя всасывания. Для очистки мусорного бака выполните следующие операции:

- Выберите программу i-drive «перемещение», поверните ручку в положении «А», как показано на (рис.1).

ВНИМАНИЕ: при установке программы i-drive на программу «перемещение» все несущие рамы и корпус скребка устанавливаются в положение покоя (подняты над полом).

ВНИМАНИЕ: на экране дисплея управления на силуэте машины зеленым цветом будет отображен только тягового двигателя.

- Установите машину в месте, оборудованном для выполнения техобслуживания.

ВНИМАНИЕ: Место, предназначенное для выполнения этой операции, должно соответствовать местным нормам по охране окружающей среды.

- Переместите рычаг выбора направления (1) в нейтральное положение, сдвинув его в направлении, указанном стрелкой (рис.2).

ВНИМАНИЕ: для выбора нейтральной передачи (N) нужно сначала переместить рычаг в направлении, указанном стрелкой (рис.2).

ВНИМАНИЕ: на дисплее панели управления появится буква «N», сообщающая о включении нейтральной передачи.

- Включите стояночный тормоз, переместив рычаг (2) в направлении, указанном стрелкой (рис.3), рычаг находится сбоку сиденья водителя.

ВНИМАНИЕ: на дисплее панели управления появится символ включенного стояночного тормоза.

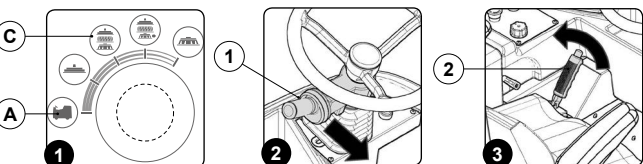

- Выберите программу i-drive «мойка с сушкой», поверните ручку в положении «С», как показано на (рис.1).

ВНИМАНИЕ: при выборе переключателем i-drive программы мойка с сушкой все несущие рамы и корпус скребка устанавливаются в рабочее положение (опущены на пол).

- При нажатии на педаль хода (3) корпус скребка и несущие рамы устанавливаются в рабочее положение (Рис.4).

ВНИМАНИЕ: на экране дисплея управления на силуэте машины отображаются зеленым цветом: символ тягового двигателя; символы двигателей несущей рамы мойки; символ несущей рамы подметания; символы двигателей всасывания;

- Как только несущая рама и боковые рамы будут установлены в рабочее положение, выполните операции по приведению устройства в безопасное состояние (см. раздел «ПРИВЕДЕНИЕ МАШИНЫ В БЕЗОПАСНОЕ СОСТОЯНИЕ»).

ОСТОРОЖНО: При выполнении этих операций необходимо использовать перчатки для защиты от порезов при контакте с острыми краями или наконечниками предметов.

- Встаньте с правой стороны машины;
- Удалите фиксатор (4) с пальца (5), расположенного в корпусе скребка (рис.5).
- Освободите палец (5), расположенный в корпусе скребка, из петли (6), расположенной на панели управления скребка (рис.6).
- Поверните правую боковую панель до упора.

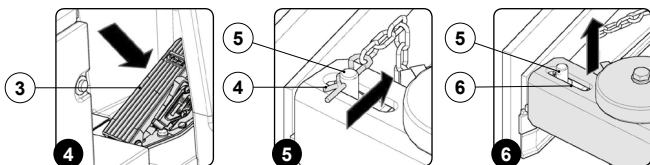

- Используя расположенную на мусорном баке ручку (7) сдвиньте его с несущей рамы, не забудьте сместить вниз фиксатор (8), прежде чем извлечь несущую раму машины (рис.7).
- Удалите всасывающую трубу (9) из патрубка, расположенного в корпусе скребка (рис.8).
- Удалите всасывающую трубу (9) из отверстия в баке отработанного раствора (рис.9).
- Промойте внутри струей проточной воды, вставив трубку в части патрубка, который был присоединен к баку отработанного раствора.
- Для повторного монтажа выполните операции в обратном порядке.

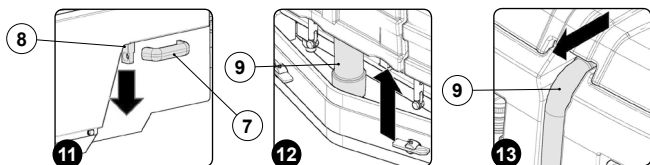

ОЧИСТКА БРЫЗГОВИКА НЕСУЩЕЙ РАМЫ МОЮЩЕГО БЛОКА

Тщательная очистка резиновых лезвий брызговика несущей рамы моющего блока гарантирует оптимальную очистку пола.

Для очистки резиновых лезвий брызговика боковой несущей рамы моющего блока выполните следующие действия:

- Выберите программу i-drive «перемещение», поверните ручку в положение «А», как показано на (рис.1).

ВНИМАНИЕ: при установке программы i-drive на программу «перемещение» все несущие рамы и корпус скребка устанавливаются в положение покоя (попятя над полом).

ВНИМАНИЕ: на экране дисплея управления на силуэте машины зеленым цветом будет отображен только тягового двигателя.

- Установите машину в месте, оборудованном для выполнения техобслуживания.

ВНИМАНИЕ: Место, предназначенное для выполнения этой операции, должно соответствовать местным нормам по охране окружающей среды.

- Выполните операции по приведению устройства в безопасное состояние (см. раздел «ПРИВЕДЕНИЕ МАШИНЫ В БЕЗОПАСНОЕ СОСТОЯНИЕ»).

ОСТОРОЖНО: Рекомендуется всегда использовать защитные перчатки, чтобы избежать повреждения рук.

- Перейдите к правой стороне машины и влажной тканью протрите резиновые лезвия бокового брызговика (1) корпуса несущей рамы моющего блока (рис.2).

- Повторите приведенные выше операции также для корпуса левой несущей рамы моющего блока.

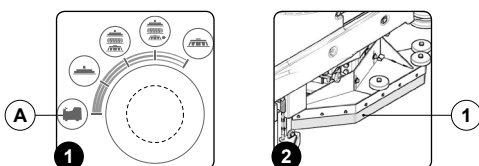

ОЧИСТКА РЕЗИНОВОГО ЛЕЗВИЯ БРЫЗГОВИКА БОКОВЫХ РАМ СКРЕБКА

Тщательная очистка резиновых лезвий брызговика боковых рам управления корпуса скребка гарантирует оптимальную очистку пола.

Для очистки резиновых лезвий брызговика боковой рамы управления корпуса скребка выполните следующие действия:

- Выберите программу i-drive «перемещение», поверните ручку в положение «А», как показано на (рис.1).

ВНИМАНИЕ: при установке программы i-drive на программу «перемещение» все несущие рамы и корпус скребка устанавливаются в положение покоя (попятя над полом).

ВНИМАНИЕ: на экране дисплея управления на силуэте машины зеленым цветом будет отображен только тягового двигателя.

- Установите машину в месте, оборудованном для выполнения техобслуживания.

ВНИМАНИЕ: Место, предназначенное для выполнения этой операции, должно соответствовать местным нормам по охране окружающей среды.

- Выполните операции по приведению устройства в безопасное состояние (см. раздел «ПРИВЕДЕНИЕ МАШИНЫ В БЕЗОПАСНОЕ СОСТОЯНИЕ»).

ОСТОРОЖНО: Рекомендуется всегда использовать защитные перчатки, чтобы избежать повреждения рук.

- Перейдите к правой стороне машины и влажной тканью протрите резину бокового брызговика (1) корпуса несущей рамы моющего блока (рис.2).

- Повторите приведенные выше операции также для корпуса левой несущей рамы моющего блока.

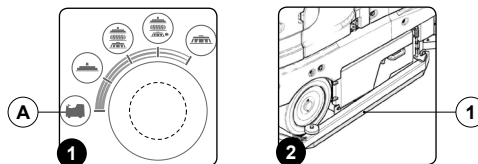

ОЧИСТКА БАЧКА МОЮЩЕГО СРЕДСТВА (ВЕРСИЯ С CDS)

Тщательная очистка бака моющего средства обеспечивает лучшую эффективность гидравлической системы, и, следовательно, лучшую эффективность очистки пола. Для очистки бака моющего средства выполните следующие действия:

- Отведите машину к месту, предназначенному для заполнения бака раствором.
- Выполните операции по приведению устройства в безопасное состояние (см. раздел «ПРИВЕДЕНИЕ МАШИНЫ В БЕЗОПАСНОЕ СОСТОЯНИЕ»).

ОСТОРОЖНО: Во избежание повреждения кожи на руках рекомендуется всегда использовать защитные перчатки при контакте с моющими средствами, а также кислотными или щелочными растворами.

- Откройте крышку бака с моющим средством (1), установленного в задней части машины справа (рис. 1).
- Отсоедините штыревую часть втулки (2) от гнездовой (3) на крышке (4) бака моющего средства (5) (рис. 2).

ВНИМАНИЕ: перед извлечением штыревой части втулки нажмите этот рычажок гнезда втулки.

- Извлеките бак для моющего средства (5) из отсека в баке моющего раствора (рис. 3).
- Снимите крышку (4) бака с моющим средством (рис.4).
- Удалите все остатки моющих средств.
- Промойте струей воды внутри бака.
- Для повторного монтажа выполните операции в обратном порядке.

ВНИМАНИЕ: Место, предназначенное для выполнения этой операции, должно соответствовать местным нормам по охране окружающей среды.

ВНИМАНИЕ: не сливайте моющее средство непосредственно в сеть сточных вод, придерживайтесь местных норм по защите окружающей среды.

ВНИМАНИЕ: используйте для заполнения чистую воду при температуре не выше 50°C и не ниже 10°C.

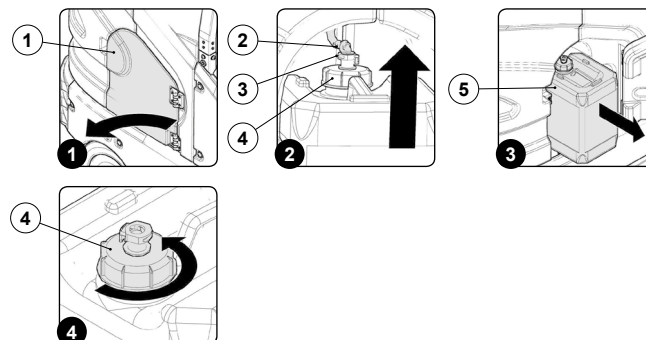

ОЧИСТКА ГИДРАВЛИЧЕСКОЙ СИСТЕМЫ

Перед продолжительным периодом простоя машины выполните следующее:

- Отведите машину в зону, оборудованную для техобслуживания.
- Переместите рычаг выбора направления (1) в нейтральное положение, сдвинув его в направлении, указанном стрелкой (рис.1).

ВНИМАНИЕ: для выбора нейтральной передачи (N) нужно сначала переместить рычаг в направлении, указанном стрелкой (рис.1).

ВНИМАНИЕ: на дисплее панели управления появится буква «N», сообщающая о включении нейтральной передачи.

- Включите стояночный тормоз, переместив рычаг (2) в направлении, указанном стрелкой (рис.2), рычаг находится сбоку сиденья водителя.

ВНИМАНИЕ: на дисплее панели управления появится символ включенного стояночного тормоза.

- Убедитесь в том, что кран подачи воды полностью открыт, рычаг (3) должен быть повернут до упора по часовой стрелке (рис.3).

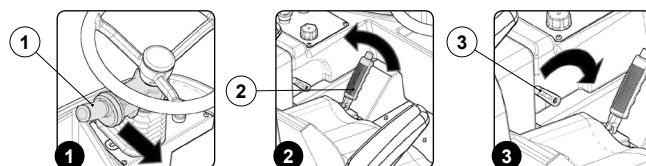

- Установите главный выключатель (4) в положение "I", повернув ключ (5) на четверть оборота вправо (рис.4).

- Выберите программу i-drive «мойка с сушкой», поверните ручку в положение «С», как показано на (рис.5).

ВНИМАНИЕ: при выборе переключателем i-drive программы мойка с сушкой все несущие рамы и корпус скребка устанавливаются в рабочее положение (опущены на пол).

7. После появления на дисплее управления рабочей страницы, нажмите кнопку (6), соответствующую рабочей программе "STD" (рис.6).

ВНИМАНИЕ: серые символы используются для идентификации неактивных программ. Зеленые символы используются для идентификации активных программ.

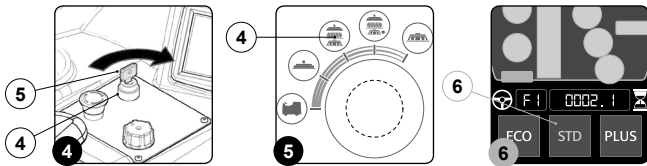

8. Нажмите кнопку (7), регулируемую расход моющего раствора (рис.7).

ВНИМАНИЕ: после нажатия на кнопку (7) становятся видимыми кнопки (+) и (-).

ВНИМАНИЕ: нажатие на кнопку (+) увеличивает подачу раствора, нажатие на кнопку (-) уменьшает подачу раствора. При каждом нажатии кнопок (+) или (-) символ кнопки (7) меняется.

9. Установите максимальное количество моющего раствора, нажимая кнопку (+) до тех пор, пока расположенный рядом символ, не будет полностью заполнен.
10. Нажмите на педаль хода (8), чтобы несущая рама и система дозирования начали работать (рис.8).

ВНИМАНИЕ: сразу после нажатия педали хода (8) несущая рама и корпус скребка опускаются до контакта с полом и начинают работать, в то же время электромагнитный клапан и система дозирования начинают подачу моющего раствора.

11. Подождите несколько минут, обычно 2-4 минуты, чтобы обеспечить промывку системы дозирования.

ВНИМАНИЕ: во время этой операции машина подает моющий раствор

12. Полностью опорожните бак моющего раствора и бачок моющего средства (см. раздел "ОПОРОЖНЕНИЕ БАКА МОЮЩЕГО РАСТВОРА" и раздел "ОЧИСТКА БАЧКА МОЮЩЕГО СРЕДСТВА (только для системы с CDS)").

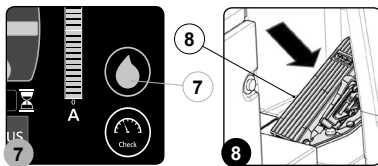

ОЧИСТКА ГИДРАВЛИЧЕСКОЙ СИСТЕМЫ (ВЕРСИЯ С CDS)

Перед продолжительным периодом простоя машины выполните следующее:

- Отведите машину к месту, предназначенному для заполнения бака раствором.
- Выполните операции по приведению устройства в безопасное состояние (см. раздел «ПРИВЕДЕНИЕ МАШИНЫ В БЕЗОПАСНОЕ СОСТОЯНИЕ»).

ОСТОРОЖНО: Во избежание повреждения кожи на руках рекомендуется всегда использовать защитные перчатки при контакте с моющими средствами, а также кислотными или щелочными растворами.

- Откройте крышку бачка с моющим средством (1), установленного в задней части машины справа (рис. 1).
- Отсоедините штыревую часть втулки (2) от гнездовой (3) на крышке (4) бачка моющего средства (5) (рис. 2).

ВНИМАНИЕ: перед извлечением штыревой части втулки нажмите этот рычажок гнезда втулки.

- Извлеките бак для моющего средства (5) из отсека в баке моющего раствора (рис. 3).

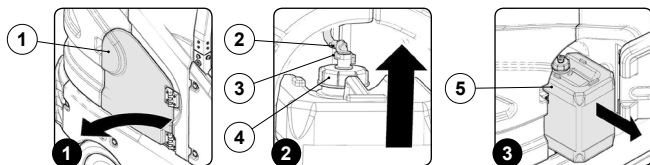

- Снимите крышку (4) бачка с моющим средством (рис.4).
- Заполните резервуар для воды.

ВНИМАНИЕ: Место, предназначенное для выполнения этой операции, должно соответствовать местным нормам по охране окружающей среды.

ВНИМАНИЕ: не сливайте моющее средство непосредственно в сеть сточных вод, придерживайтесь местных норм по защите окружающей среды.

ВНИМАНИЕ: используйте для заполнения чистую воду при температуре не выше 50°C и не ниже 10°C.

- Аккуратно закройте крышку (4), чтобы предотвратить утечку жидкости во время работы (рис. 5), убедитесь в том, что фильтр (6) осадка моющего средства установлен на дне бачка (рис. 6).

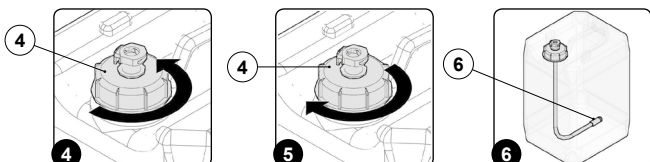

- Поместите бачок с моющим средством (5) в отсек бака моющего раствора (рис. 7).
- Отсоедините штыревую часть втулки (2) от гнездовой (3) на крышке (4) бачка моющего средства (5) (рис. 8).
- Закройте крышку бачка моющего средства.
- Переместите рычаг выбора направления (6) в нейтральное положение, сдвинув его в направлении, указанном стрелкой (рис.9).

ВНИМАНИЕ: для выбора нейтральной передачи (N) нужно сначала переместить рычаг в направлении, указанном стрелкой (рис.9).

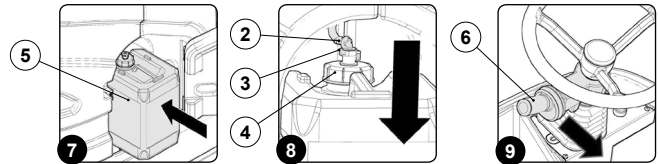

ВНИМАНИЕ: на дисплее панели управления появится буква «N», сообщающая о включении нейтральной передачи.

- Включите стояночный тормоз, переместив рычаг стояночного тормоза (7) в направлении, указанном стрелкой (рис. 10), рычаг находится сбоку сиденья водителя.

ВНИМАНИЕ: на дисплее панели управления появится символ включенного стояночного тормоза.

- Убедитесь в том, что кран подачи воды полностью открыт, рычаг (8) должен быть повернут до упора по часовой стрелке (рис.11).
- Установите главный выключатель (9) в положение "I", повернув ключ (10) на четверть оборота вправо (рис.12).

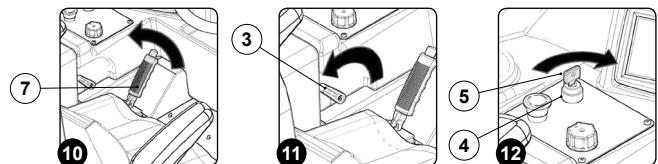

- Выберите программу i-drive «мойка с сушкой», поверните ручку в положении «C», как показано на (рис.13).

ВНИМАНИЕ: при выборе переключателем i-drive программы мойка с сушкой все несущие рамы и корпус скребка устанавливаются в рабочее положение (опущены на пол).

- После появления на дисплее управления рабочей страницы, нажмите кнопку (11), соответствующую рабочей программе "STD" (рис.14).

ВНИМАНИЕ: серые символы используются для идентификации неактивных программ. Зеленые символы используются для идентификации активных программ.

- Нажмите кнопку (12), регулируемую расход моющего раствора (рис.15).

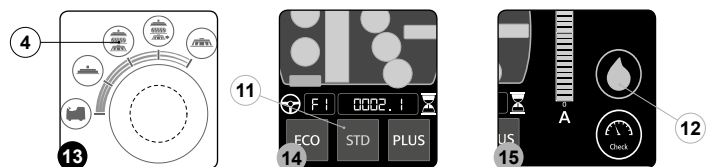

ВНИМАНИЕ: после нажатия на кнопку (12) становятся видимыми кнопки (+) и (-).

ВНИМАНИЕ: нажатие на кнопку (+) увеличивает подачу раствора, нажатие на кнопку (-) уменьшает подачу раствора. При каждом нажатии кнопок (+) или (-) символ кнопки (12) меняется.

- Установите максимальное количество моющего раствора, нажимая кнопку (+) до тех пор, пока расположенный рядом символ, не будет полностью заполнен.
- Нажмите на педаль хода (13), чтобы несущая рама и система дозирования начали работать (рис.16).

ВНИМАНИЕ: сразу после нажатия педали хода (13) несущая рама и корпус скребка опускаются до контакта с полом и начинают работать, в то же время электромагнитный клапан и система дозирования начинают подачу моющего раствора.

- Подождите несколько минут, обычно 2-4 минуты, чтобы обеспечить промывку системы дозирования.

ВНИМАНИЕ: во время этой операции машина подает моющий раствор

22. Полностью опорожните бак моющего раствора и бачок моющего средства (см. раздел "ОПОРОЖНЕНИЕ БАКА МОЮЩЕГО РАСТВОРА" и раздел "ОЧИСТКА БАЧКА МОЮЩЕГО СРЕДСТВА (только для системы с CDS)").

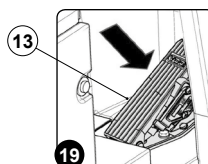

РАБОТЫ ПО ВНЕПЛАНОВОМУ ТЕХОБСЛУЖИВАНИЮ

МОНТАЖ КОРПУСА СКРЕБКА

Для сборки корпуса скребка выполните следующие операции:

1. Отведите машину в зону, оборудованную для техобслуживания.
2. Переместите рычаг выбора направления (1) в нейтральное положение, сдвинув его в направлении, указанном стрелкой (рис.1).

И **ВАЖНАЯ ИНФОРМАЦИЯ:** Для выбора нейтральной передачи (N) нужно сначала переместить рычаг в направлении, указанном стрелкой (рис.1).

И **ВАЖНАЯ ИНФОРМАЦИЯ:** на дисплее панели управления появится буква «N», сообщающая о включении нейтральной передачи.

3. Включите стояночный тормоз, переместив рычаг (2) в направлении, указанном стрелкой (рис.2), рычаг находится сбоку сиденья водителя.

И **ВАЖНАЯ ИНФОРМАЦИЯ:** на дисплее панели управления появится символ включенного стояночного тормоза.

4. Выберите рабочую программу «сушка» (B) (рис.3), поверните переключатель i-drive (3) в направлении, указанном стрелкой (рис.4).

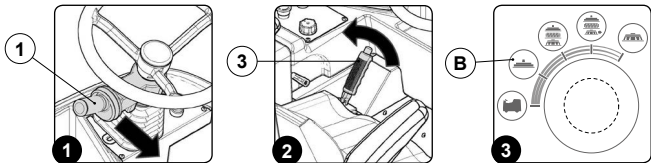

5. При нажатии на педаль хода (4) корпус скребка и несущие рамы устанавливаются в рабочее положение (Рис.5).

И **ВАЖНАЯ ИНФОРМАЦИЯ:** на дисплее панели управления будут отображаться в зеленом цвете символы тягового двигателя и двигателей дисковых щеток

6. Как только скребок будет установлен в рабочее положение, выполните операции по приведению машины в безопасное состояние (см. раздел «ПРИВЕДЕНИЕ МАШИНЫ В БЕЗОПАСНОЕ СОСТОЯНИЕ»).

7. Используя соответствующие инструменты ослабьте винты (5) в (6) в корпусе скребка, подготовленного к монтажу (рис.6).

И **ВАЖНАЯ ИНФОРМАЦИЯ:** оборудование, которое необходимо использовать для этой операции не входит в комплект поставки машины.

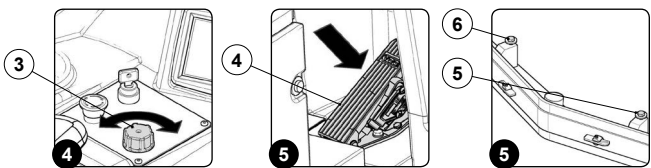

8. Вставьте правый палец (5) корпуса скребка в правый шлиц (7) основы скребка (рис.7) таким образом, чтобы шайба (8) плотно прилегала к верхней части основы скребка.

9. Повторите операцию также для другого винта (6).

10. Используя соответствующие инструменты затяните винты (5) в (6) в корпусе скребка, подготовленного к монтажу (рис.8).

И **ВАЖНАЯ ИНФОРМАЦИЯ:** оборудование, которое необходимо использовать для этой операции не входит в комплект поставки машины.

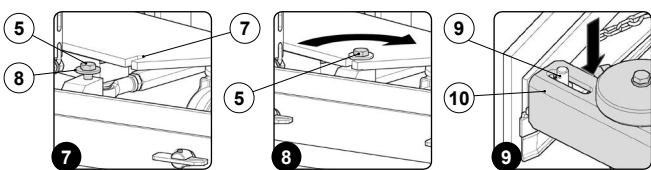

11. Освободите палец (9), расположенный в корпусе скребка, из шлица (10) в боковой панели (Рис.9).

12. Вставьте уплотняющую шпильку (11) в отверстие в штифте (9) в корпусе скребка (рис.10).

И **ВАЖНАЯ ИНФОРМАЦИЯ:** описанная выше операция действительна для правого штифта; повторите описанную ее и для левого штифта.

13. Вставьте всасывающую трубку (12) в муфту в корпусе скребка (Рис. 11).

И **ВАЖНАЯ ИНФОРМАЦИЯ:** Скребок был отрегулирован производителем, однако при необходимости его дополнительной регулировки обратитесь к разделу «РЕГУЛИРОВКА РЕЗИНОВЫХ ЛЕЗВИЙ КОРПУСА СКРЕБКА».

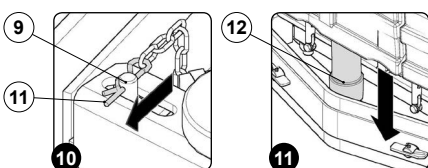

УСТАНОВКА ДИСКОВЫХ ЩЁТОК

Правильная установка дисковой щетки гарантирует лучшую очистку пола и более длительный срок службы двигателя щетки.

Для правильной установки щетки выполните следующие операции:

1. Отведите машину в зону, оборудованную для техобслуживания.
2. Переместите рычаг выбора направления (1) в нейтральное положение, сдвинув его в направлении, указанном стрелкой (рис.1).

И **ВАЖНАЯ ИНФОРМАЦИЯ:** Для выбора нейтральной передачи (N) нужно сначала переместить рычаг в направлении, указанном стрелкой, если, например, была выбрана передача F (рис.1).

И **ВАЖНАЯ ИНФОРМАЦИЯ:** на дисплее панели управления появится буква «N», сообщающая о включении нейтральной передачи.

3. Включите стояночный тормоз, переместив рычаг (2) в направлении, указанном стрелкой (рис.2), рычаг находится сбоку сиденья водителя.

И **ВАЖНАЯ ИНФОРМАЦИЯ:** на дисплее панели управления появится символ включенного стояночного тормоза.



4. Выберите рабочую программу «мойка» (E) (рис.3), поверните переключатель i-drive (3) в направлении, указанном стрелкой (рис.4).

5. При нажатии на педаль хода (4) несущая рама мойки устанавливается в рабочее положение (Рис.5).

И **ВАЖНАЯ ИНФОРМАЦИЯ:** на дисплее управления будут отображаться в зеленом цвете символы тягового двигателя и двигателей дискообразных щеток

6. Как только несущие рамы мойки будут установлены в рабочее положение, выполните операции по приведению устройства в безопасное состояние (см. раздел «ПРИВЕДЕНИЕ МАШИНЫ В БЕЗОПАСНОЕ СОСТОЯНИЕ»).

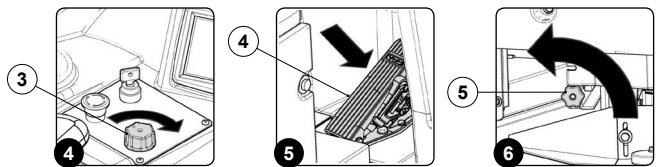

7. Снимите правую несущую раму, открутите ручки (5) и сместите их наружу (рис.6).

8. Положите корпус несущей рамы на землю рядом с держателями щеток (рис.7).

9. Вставьте щетку в гнездо диска держателя щетки, поворачивая ее до тех, пока три кнопки не войдут в соответствующие выемки держателя. Поверните таким образом, чтобы сдвинуть кнопку в направлении запорной пружины до ее блокировки.

И **ВАЖНАЯ ИНФОРМАЦИЯ:** на фото(рис.8) указаны направления вращения установки щеток правой несущей рамы мощного блока, на левой стороне направление вращения противоположное

10. Для повторного монтажа выполните операции в обратном порядке.

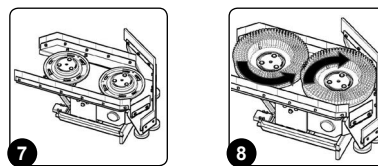

МОНТАЖ ВАЛКОВОЙ ЩЕТКИ

Тщательная очистка валковой щетки гарантирует лучшую очистку пола и более длительный срок службы двигателя щетки.

Для правильной установки валковой щетки выполните следующие операции:

1. Выберите программу i-drive «перемещение», поверните ручку в положении «A», как показано на (рис.1).

И **ВАЖНАЯ ИНФОРМАЦИЯ:** при установке программы i-drive на программу «перемещение» все несущие рамы и корпус скребка устанавливаются в положение покоя (подняты над полом).

И **ВАЖНАЯ ИНФОРМАЦИЯ:** на экране дисплея управления на силуэте машины зеленым цветом будет отображен только тягового двигателя.

2. Установите машину в месте, оборудованном для выполнения техобслуживания.

И **ВАЖНАЯ ИНФОРМАЦИЯ:** Место, предназначенное для выполнения этой операции, должно соответствовать местным нормам по охране окружающей среды.

3. Переместите рычаг выбора направления (1) в нейтральное положение, сдвинув его в направлении, указанном стрелкой (рис.2).

И **ВАЖНАЯ ИНФОРМАЦИЯ:** для выбора нейтральной передачи (N) нужно сначала переместить рычаг в направлении, указанном стрелкой, если, к примеру, сначала использовалась передача F (рис.2).

И **ВАЖНАЯ ИНФОРМАЦИЯ:** на дисплее панели управления появится буква «N», сообщающая о включении нейтральной передачи.

4. Включите стояночный тормоз, переместив рычаг (2) в направлении, указанном стрелкой (рис.3), рычаг находится сбоку сиденья водителя.

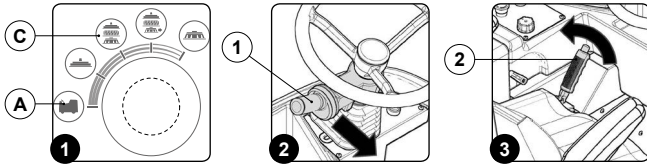

ВАЖНАЯ ИНФОРМАЦИЯ: на дисплее панели управления появятся символ включенного стояночного тормоза.

5. Выберите программу i-drive «мойка с сушкой», поверните ручку в положении «С», как показано на (рис.1).

ВАЖНАЯ ИНФОРМАЦИЯ: при выборе переключателем i-drive программы мойка с сушкой все несущие рамы и корпус скребка устанавливаются в рабочее положение (опущены на пол).

6. При нажатии на педаль хода (3) корпус скребка и несущие рамы устанавливаются в рабочее положение (Рис.4).

ВАЖНАЯ ИНФОРМАЦИЯ: на экране дисплея управления на силуэте машины отображаются зеленым цветом: символ тягового двигателя, символы двигателей несущей рамы мойки; символ несущей рамы подметания; символы двигателей всасывания;

7. Как только несущая рама и боковые рамы будут установлены в рабочее положение, выполните операции по приведению устройства в безопасное состояние (см. раздел «ПРИВЕДЕНИЕ МАШИНЫ В БЕЗОПАСНОЕ СОСТОЯНИЕ»).

ОСТОРОЖНО: При выполнении этих операций необходимо использовать перчатки для защиты от порезов при контакте с острыми краями или наконечниками предметов.

8. Встаньте с правой стороны машины.

9. Удалите фиксатор (4) с пальца (5), расположенного в корпусе скребка (Рис.5).

10. Освободите палец (5), расположенный в корпусе скребка, из петли (6), расположенной на панели управления скребка (Рис.6).

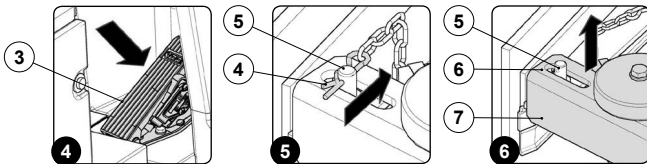

11. Поверните правую боковую панель (7) до упора.

12. Снимите крышку рычага управления цилиндрической щетки (8), для этого следует сначала удалить из машины ручки фиксаторы (9). Для удаления ручек (9) поверните их в направлении, указанном стрелкой (рис.7).

13. Снимите рычаг управления цилиндрической щетки (10), для этого следует сначала удалить ручку фиксатор (11). Для удаления ручки (11) поверните ее в направлении, указанном стрелкой (рис.8).

14. Вставьте новую щетку в несущую раму, убедившись в том, что штифты (12) тяговой втулки входят в пазы (13) щетки (рис.9).

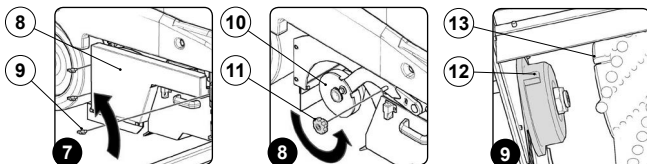

ВНИМАНИЕ: щетка установлена правильно, если вершина, образованная щетинной, при виде сверху, направлена к ведущему колесу (рис.10).

15. Вставьте ведомую втулку рычага управления цилиндрической щетки в корпус щетки, убедившись в том, что пальцы (14) ведомой втулки входят в пазы (15) щетки (рис.11).

16. Закрепите рычаг управления цилиндрической щетки на направляющем рычаге, используя ручки блокировки (16) (Рис.12).

17. Для повторного монтажа выполните операции в обратном порядке.

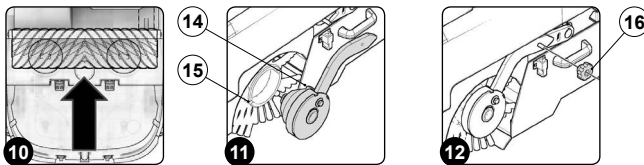

УСТАНОВКА ЗАЩИТНОЙ ДУГИ

Чтобы упаковка была более компактной, защитная дуга поставляется демонтированной. Для ее установки выполните следующие операции:

1. Отведите машину в зону, оборудованную для техобслуживания.
2. Выполните операции по приведению устройства в безопасное состояние (см. раздел «ПРИВЕДЕНИЕ МАШИНЫ В БЕЗОПАСНОЕ СОСТОЯНИЕ»).
3. Нажав на ручку (1), поверните опорную пластину сиденья в положение обслуживания (рис. 1).
4. Нажмите на ручку (2) и поднимите крышку смотрового отверстия батарейного отсека (3) (рис. 2), поверните крышку до зацепления предохранительной защелки (4) (рис. 3).

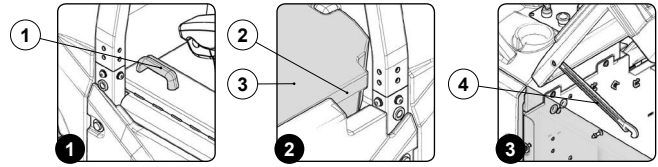

5. Вставьте штифты (5) в отверстия защитной дуги (64) в соответствующие отверстия рамы машины (рис. 4).

ВАЖНАЯ ИНФОРМАЦИЯ: рекомендуется выполнять описанную операцию силами не менее двух человек.

6. Зафиксируйте защитную дугу на раме с помощью болтов (7), не забывая о защитной крышке (8) (рис. 5).

ВАЖНАЯ ИНФОРМАЦИЯ: оборудование, которое необходимо использовать для этой операции не входит в комплект поставки машины.

ЗАМЕНА ДИСКОВЫХ ЩЕТОК

Для очистки дисковой щетки выполните следующие действия:

1. Выберите программу i-drive «перемещение», поверните ручку в положении «А», как показано на (рис.1).

ВАЖНАЯ ИНФОРМАЦИЯ: при установке программы i-drive на программу «перемещение» все несущие рамы и корпус скребка устанавливаются в положение покоя (подняты над полом).

ВАЖНАЯ ИНФОРМАЦИЯ: на экране дисплея управления на силуэте машины зеленым цветом будет отображен только тягового двигателя.

2. Установите машину в месте, оборудованном для выполнения техобслуживания.

ВАЖНАЯ ИНФОРМАЦИЯ: Место, предназначенное для выполнения этой операции, должно соответствовать местным нормам по охране окружающей среды.

3. Включите стояночный тормоз, переместив рычаг (2) в направлении, указанном стрелкой (рис.2), рычаг находится сбоку сиденья водителя.

ВАЖНАЯ ИНФОРМАЦИЯ: на дисплее панели управления появится символ включенного стояночного тормоза.

4. Выберите рабочую программу «мойка» (Е) (рис.3), поверните переключатель i-drive (3) в направлении, указанном стрелкой (рис.4).

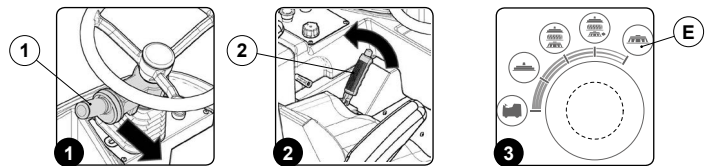

5. При нажатии на педаль хода (4) несущая рама мойки устанавливается в рабочее положение (Рис.5).

ВАЖНАЯ ИНФОРМАЦИЯ: на дисплее управления будут отображаться в зеленом цвете символы тягового двигателя и двигателей дискообразных щеток

6. Как только несущие рамы мойки будут установлены в рабочее положение, выполните операции по приведению устройства в безопасное состояние (см. раздел «ПРИВЕДЕНИЕ МАШИНЫ В БЕЗОПАСНОЕ СОСТОЯНИЕ»).

7. Снимите правую несущую раму, открутите ручки (5) и сместите их наружу (рис.6).

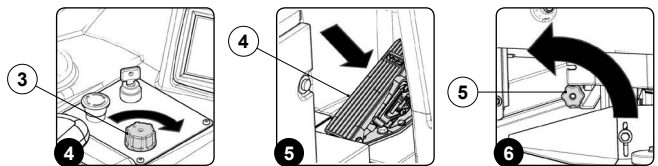

8. Положите корпус несущей рамы на землю рядом с держателями щеток (рис.7).

9. Поверните щетку таким образом, чтобы сдвинуть кнопку в направлении наружной стороны запорной пружины.

ВАЖНАЯ ИНФОРМАЦИЯ: на фото(рис.8) указаны направления вращения удаления боковых щеток несущей рамы моечного блока, для левых щеток направление вращения противоположное

10. Замените изношенные щетки, прочитав раздел «ЗАМЕНА ДИСКОВЫХ ЩЕТОК» для замены щеток.

11. Для повторного монтажа выполните операции в обратном порядке.

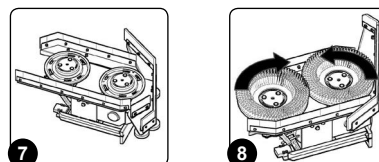

ЗАМЕНА ВАЛКОВОЙ ЩЕТКИ

Для очистки цилиндрической щетки выполните следующие действия:

1. Выберите программу i-drive «перемещение», поверните ручку в положении «А», как показано на (рис.1).

ВАЖНАЯ ИНФОРМАЦИЯ: при установке программы i-drive на программу «перемещение» все несущие рамы и корпус скребка устанавливаются в положение покоя (подняты над полом).

ВАЖНАЯ ИНФОРМАЦИЯ: на экране дисплея управления на силуэте машины зеленым цветом будет отображен только тягового двигателя.

2. Установите машину в месте, оборудованном для выполнения техобслуживания.

ВАЖНАЯ ИНФОРМАЦИЯ: Место, предназначенное для выполнения этой операции, должно соответствовать местным нормам по охране окружающей среды.

3. Переместите рычаг выбора направления (1) в нейтральное положение, сдвинув его в направлении, указанном стрелкой (рис.2).

ВАЖНАЯ ИНФОРМАЦИЯ: для выбора нейтральной передачи (N) нужно сначала переместить рычаг в направлении, указанном стрелкой (рис.2).

ВАЖНАЯ ИНФОРМАЦИЯ: на дисплее панели управления появится буква «N», сообщающая о включении нейтральной передачи.

4. Включите стояночный тормоз, переместив рычаг (2) в направлении, указанном стрелкой (рис.3), рычаг находится сбоку сиденья водителя.

ВАЖНАЯ ИНФОРМАЦИЯ: на дисплее панели управления появится символ включенного стояночного тормоза.

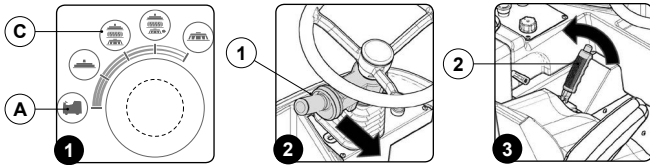

5. Выберите программу i-drive «мойка с сушкой», поверните ручку в положении «С», как показано на (рис.1).

ВАЖНАЯ ИНФОРМАЦИЯ: при выборе переключателем i-drive программы мойка с сушкой все несущие рамы и корпус скребка устанавливаются в рабочее положение (опущены на пол).

6. При нажатии на педаль хода (3) корпус скребка и несущие рамы устанавливаются в рабочее положение (Рис.4).

ВАЖНАЯ ИНФОРМАЦИЯ: на экране дисплея управления на силуэте машины отображаются зеленым цветом: символ тягового двигателя; символы двигателей несущей рамы мойки; символ несущей рамы подметания; символы двигателей всасывания;

7. Как только несущая рама и боковые рамы будут установлены в рабочее положение, выполните операции по приведению устройства в безопасное состояние (см. раздел «ПРИВЕДЕНИЕ МАШИНЫ В БЕЗОПАСНОЕ СОСТОЯНИЕ»).

ОСТОРОЖНО: При выполнении этих операций необходимо использовать перчатки для защиты от порезов при контакте с острыми краями или наконечниками предметов.

8. Встаньте с правой стороны машины:

9. Удалите фиксатор (4) с пальца (5), расположенного в корпусе скребка (Рис.5).

10. Освободите палец (5), расположенный в корпусе скребка, из петли (6), расположенной на панели управления скребка (Рис.6).

11. Поверните правую боковую панель (7) до упора.

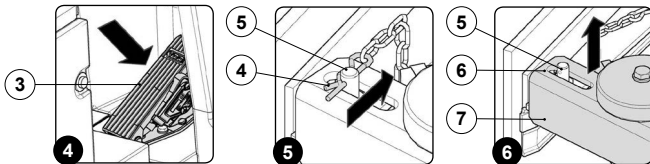

12. Снимите крышку рычага управления цилиндрической щетки (8), для этого следует сначала удалить из машины ручку фиксаторы (9). Для удаления ручек (9) поверните их в направлении, указанном стрелкой (рис.7).

13. Снимите рычаг управления цилиндрической щетки (10), для этого следует сначала удалить ручку фиксатор (11). Для удаления ручки (11) поверните ее в направлении, указанном стрелкой (рис.8).

14. Удалите щетку из машины.

15. Замените изношенную щетку, прочитав раздел «МОНТАЖ ВАЛКОВОЙ ЩЕТКИ» для получения информации о замене щеток.

16. Вставьте новую щетку в несущую раму, убедившись в том, что штифты (12) тяговой втулки (13) входят в пазы (14) щетки (рис.9).

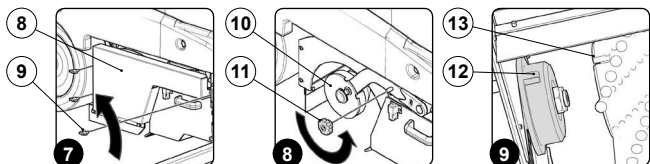

ВАЖНАЯ ИНФОРМАЦИЯ: щетка установлена правильно, если вершина, образованная щетиной, при виде сверху, направлена к ведущему колесу (рис.10).

17. Вставьте ведомую втулку (15) рычага управления цилиндрической щетки в корпус щетки (рис.11), убедившись в том, что пальцы (16) ведомой втулки входят в пазы (17) щетки (рис.11).

18. Для повторного монтажа выполните операции в обратном порядке.

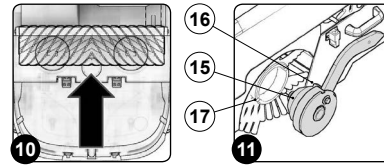

ЗАМЕНА РЕЗИНОВЫХ ЛЕЗВИЙ КОРПУСА СКРЕБКА.

Целостность резиновых лезвий корпуса скребка гарантирует оптимальную сухую и очистку пола, а также более длительный срок службы двигателя всасывающего блока. Для замены резиновых лезвий скребка выполните следующие операции:

1. Выберите программу i-drive «перемещение», поверните ручку в положении «А», как показано на (рис.1).

ВАЖНАЯ ИНФОРМАЦИЯ: при установке программы i-drive на программу «перемещение» все несущие рамы и корпус скребка устанавливаются в положение покоя (подняты над полом).

ВАЖНАЯ ИНФОРМАЦИЯ: на экране дисплея управления на силуэте машины зеленым цветом будет отображен только тягового двигателя.

2. Установите машину в месте, оборудованном для выполнения техобслуживания.

ВАЖНАЯ ИНФОРМАЦИЯ: Место, предназначенное для выполнения этой операции, должно соответствовать местным нормам по охране окружающей среды.

3. Переместите рычаг выбора направления (1) в нейтральное положение, сдвинув его в направлении, указанном стрелкой (рис.2).

ВАЖНАЯ ИНФОРМАЦИЯ: для выбора нейтральной передачи (N) нужно сначала переместить рычаг в направлении, указанном стрелкой (рис.2).

ВАЖНАЯ ИНФОРМАЦИЯ: на дисплее панели управления появится буква «N», сообщающая о включении нейтральной передачи.

4. Включите стояночный тормоз, переместив рычаг (2) в направлении, указанном стрелкой (рис.3), рычаг находится сбоку сиденья водителя.

ВАЖНАЯ ИНФОРМАЦИЯ: на дисплее панели управления появится символ включенного стояночного тормоза.

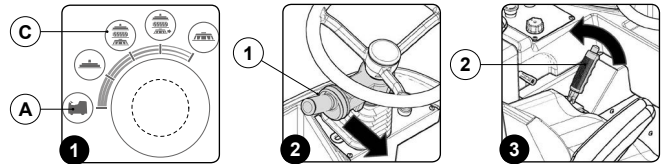

5. Выберите программу i-drive «мойка с сушкой», поверните ручку в положении «С», как показано на (рис.1).

ВАЖНАЯ ИНФОРМАЦИЯ: при выборе переключателем i-drive программы мойка с сушкой все несущие рамы и корпус скребка устанавливаются в рабочее положение (опущены на пол).

6. При нажатии на педаль хода (3) корпус скребка и несущие рамы устанавливаются в рабочее положение (Рис.4).

ВАЖНАЯ ИНФОРМАЦИЯ: на экране дисплея управления на силуэте машины отображаются зеленым цветом: символ тягового двигателя; символы двигателей несущей рамы мойки; символ несущей рамы подметания; символы двигателей всасывания;

7. Как только несущая рама и боковые рамы будут установлены в рабочее положение, выполните операции по приведению устройства в безопасное состояние (см. раздел «ПРИВЕДЕНИЕ МАШИНЫ В БЕЗОПАСНОЕ СОСТОЯНИЕ»).

ОСТОРОЖНО: При выполнении этих операций необходимо использовать перчатки для защиты от порезов при контакте с острыми краями или наконечниками предметов.

8. Встаньте с правой стороны машины:

9. Удалите фиксатор (4) с пальца (5), расположенного в корпусе скребка (Рис.5).

10. Освободите палец (5), расположенный в корпусе скребка, из петли (6), расположенной на панели управления скребка (Рис.6).

11. Повторите приведенные выше операции также с левой стороны машины.

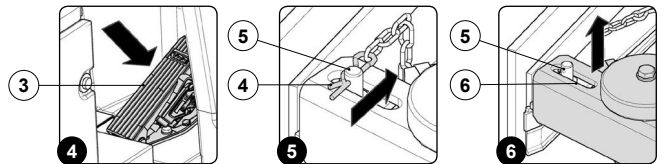

12. Ослабьте винты (7) крепления скребка (рис.7).

ВАЖНАЯ ИНФОРМАЦИЯ: оборудование, которое необходимо использовать для этой операции не входит в комплект поставки машины.

13. Используя соответствующие инструменты, удалите винты (8), крепящие прижимное лезвие (9) к корпусу скребка (рис.8).

ВАЖНАЯ ИНФОРМАЦИЯ: оборудование, которое необходимо использовать для этой операции не входит в комплект поставки машины.

14. Удалите переднее прижимное лезвие (9) (рис. 9).

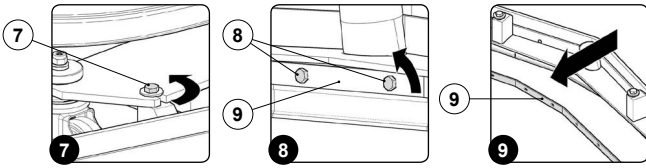

15. Удалите переднее лезвие (10) и замените его (рис.10).
16. Чтобы зафиксировать переднее прижимное лезвие выполните операции в обратном порядке.
17. Используя соответствующее устройство, поверните защелки (11) крепления заднего прижимного лезвия (12) корпуса скребка (рис. 11).

ВАЖНАЯ ИНФОРМАЦИЯ: оборудование, которое необходимо использовать для этой операции не входит в комплект поставки машины.

18. Удалите заднее прижимное лезвие (13) (рис. 12).

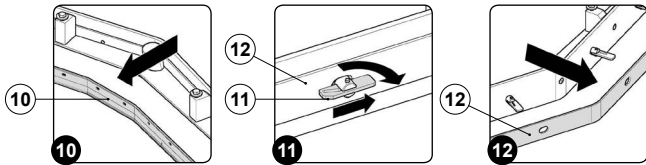

19. Удалите заднее лезвие (14) и замените его (рис. 17).
20. Чтобы зафиксировать заднее прижимное лезвие, выполните операции в обратном порядке.
21. Для повторного монтажа выполните операции в обратном порядке.

ВНИМАНИЕ: перед использованием машины рекомендуется выполнить регулировку корпуса скребка, см. раздел ["РЕГУЛИРОВКА РЕЗИНОВЫХ ЛЕЗВИЙ СКРЕБКА"](#).

ВНИМАНИЕ: целесообразно заменить оба резиновых лезвия корпуса скребка для правильной сушки пола.

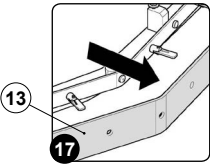

ЗАМЕНА РЕЗИНЫ БРЫЗГОВИКОВ БОКОВОЙ РАМЫ СКРЕБКА

Целостность резиновых лезвий брызговика управления корпусом скребка гарантирует оптимальную сушку и очистку пола, а также более длительный срок службы двигателя всасывающего блока.

Для выполнения замены резинового лезвия брызговика боковой рамы мощного управления корпусом скребка выполните следующие операции:

1. Выберите программу i-drive «перемещение», поверните ручку в положении «А», как показано на (рис.1).

ВАЖНАЯ ИНФОРМАЦИЯ: при установке программы i-drive на программу «перемещение» все несущие рамы и корпус скребка устанавливаются в положение покоя (подняты над полом).

ВАЖНАЯ ИНФОРМАЦИЯ: на экране дисплея управления на силуэте машины зеленым цветом будет отображен только тягового двигателя.

2. Установите машину в месте, оборудованном для выполнения техобслуживания.

ВАЖНАЯ ИНФОРМАЦИЯ: Место, предназначенное для выполнения этой операции, должно соответствовать местным нормам по охране окружающей среды.

3. Сразу после установки машины в месте, оборудованном для техобслуживания, выполните операции по приведению машины в безопасное состояние (см. раздел [«ПРИВЕДЕНИЕ МАШИНЫ В БЕЗОПАСНОЕ СОСТОЯНИЕ»](#)).

ОСТОРОЖНО: При выполнении этих операций необходимо использовать перчатки для защиты от порезов при контакте с острыми краями или наконечниками предметов.

4. Встаньте с правой стороны машины:
5. Удалите фиксатор (1) с пальца (2), расположенного в корпусе скребка (рис.2).
6. Освободите палец (2), расположенный в корпусе скребка, из петли (3), расположенной на раме управления скребка (4) (рис.3).
7. Поверните правую боковую панель (4) до упора.

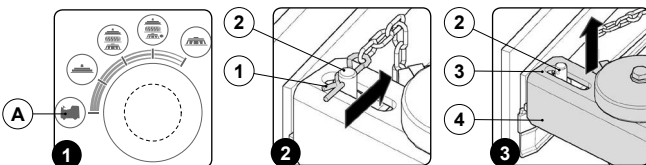

8. Используя соответствующие инструменты, удалите винты (5), крепящие прижимные лезвия (6) к опоре брызговика несущей рамы мощного блока (рис.5).

ВАЖНАЯ ИНФОРМАЦИЯ: оборудование, которое необходимо использовать для этой операции не входит в комплект поставки машины.

9. Удалите прижимное лезвие (6) (рис. 6).
10. Удалите лезвие брызговика (7) и замените его (рис. 7).

11. Для повторного монтажа выполните операции в обратном порядке.
12. Повторите приведенные выше операции от номера пять до номера одиннадцать также с левой стороны машины.

ВНИМАНИЕ: перед использованием машины рекомендуется выполнить регулировку резиновых лезвий брызговика рамы управления корпусом скребка, см. раздел ["РЕГУЛИРОВКА РЕЗИНОВЫХ ЛЕЗВИЙ БРЫЗГОВИКА НЕСУЩЕЙ РАМЫ МОЩНОГО БЛОКА"](#).

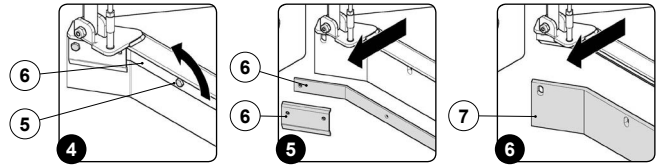

ЗАМЕНА РЕЗИНОВОГО ЛЕЗВИЯ БРЫЗГОВИКА НЕСУЩЕЙ РАМЫ МОЩНОГО БЛОКА

Целостность резинового лезвия брызговика несущей рамы мощного блока гарантирует оптимальную очистку пола.

Для выполнения замены резинового лезвия брызговика несущей рамы мощного блока выполните следующие операции:

1. Выберите программу i-drive «перемещение», поверните ручку в положении «А», как показано на (рис.1).

ВАЖНАЯ ИНФОРМАЦИЯ: при установке программы i-drive на программу «перемещение» все несущие рамы и корпус скребка устанавливаются в положение покоя (подняты над полом).

ВАЖНАЯ ИНФОРМАЦИЯ: на экране дисплея управления на силуэте машины зеленым цветом будет отображен только тягового двигателя.

2. Установите машину в месте, оборудованном для выполнения техобслуживания.

ВАЖНАЯ ИНФОРМАЦИЯ: Место, предназначенное для выполнения этой операции, должно соответствовать местным нормам по охране окружающей среды.

3. Сразу после установки машины в месте, оборудованном для техобслуживания, выполните операции по приведению машины в безопасное состояние (см. раздел [«ПРИВЕДЕНИЕ МАШИНЫ В БЕЗОПАСНОЕ СОСТОЯНИЕ»](#)).

ОСТОРОЖНО: При выполнении этих операций необходимо использовать перчатки для защиты от порезов при контакте с острыми краями или наконечниками предметов.

4. Встаньте с правой стороны машины:
5. Используя соответствующие инструменты, удалите винты (1), крепящие опору брызговика несущей рамы мощного блока (2) (рис.2).

ВАЖНАЯ ИНФОРМАЦИЯ: оборудование, которое необходимо использовать для этой операции не входит в комплект поставки машины.

6. Удалите опору брызговика несущей рамы мощного блока из машины.

7. Используя соответствующие инструменты, удалите винты (3), крепящие прижимные лезвия (4) к опоре брызговика несущей рамы мощного блока (рис.3).

ВАЖНАЯ ИНФОРМАЦИЯ: оборудование, которое необходимо использовать для этой операции не входит в комплект поставки машины.

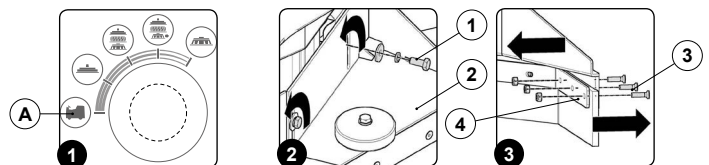

8. Удалите прижимное лезвие (4) (рис. 4).

9. Удалите лезвие брызговика (5) и замените его (рис. 5).

10. Для повторного монтажа выполните операции в обратном порядке.

11. Повторите приведенные выше операции от номера четыре до номера одиннадцать также с левой стороны машины.

ВНИМАНИЕ: перед использованием машины рекомендуется выполнить регулировку резиновых лезвий брызговика панели управления корпуса скребка, см. раздел ["РЕГУЛИРОВКА РЕЗИНОВЫХ ЛЕЗВИЙ БРЫЗГОВИКА НЕСУЩЕЙ РАМЫ МОЩНОГО БЛОКА"](#).

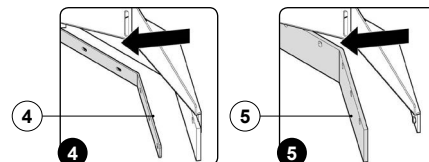

РАБОТЫ ПО РЕГУЛИРОВКЕ

РЕГУЛИРОВКА РЕЗИНОВОГО ЛЕЗВИЯ БРЫЗГОВИКА НЕСУЩЕЙ РАМЫ МОЩЕГО БЛОКА

Тщательная очистка резинового лезвия брызговика несущей рамы мощного блока гарантирует оптимальную очистку пола.

Для выполнения регулировки резинового лезвия брызговика несущей рамы мощного блока выполните следующие операции:

- Выберите программу i-drive «перемещение», поверните ручку в положении «А», как показано на (рис.1).
- Установите машину в месте, оборудованном для выполнения техобслуживания.
- Переместите рычаг выбора направления (1) в нейтральное положение, сдвинув его в направлении, указанном стрелкой (рис.2).
- Включите стояночный тормоз, переместив рычаг (2) в направлении, указанном стрелкой (рис.3), рычаг находится сбоку сиденья водителя.

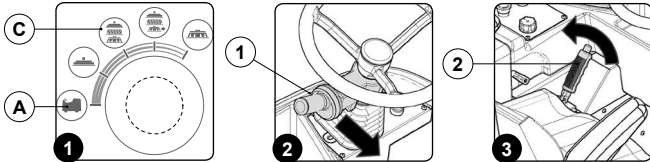

- Выберите программу i-drive «мойка с сушкой», поверните ручку в положении «С», как показано на (рис.1).
- При нажатии на педаль хода (3) корпус скребка и несущие рамы устанавливаются в рабочее положение (Рис.4).
- Как только несущая рама и боковые рамы будут установлены в рабочее положение, выполните операции по приведению устройства в безопасное состояние (см. раздел «ПРИВЕДЕНИЕ МАШИНЫ В БЕЗОПАСНОЕ СОСТОЯНИЕ»).

ОСТОРОЖНО: При выполнении этих операций необходимо использовать перчатки для защиты от порезов при контакте с острыми краями или наконечниками предметов.

- Встаньте с правой стороны машины.
- Используйте соответствующие инструменты, ослабьте винты (4), крепящие опору брызговика несущей рамы мощного блока (5) к корпусу несущей рамы мощного блока (рис.5).

ВАЖНАЯ ИНФОРМАЦИЯ: оборудование, которое необходимо использовать для этой операции не входит в комплект поставки машины.

- Переместите вверх или вниз (рис.6) опору брызговика несущей рамы мощного блока таким образом, чтобы резиновое лезвие брызговика было равномерно выгнуто наружу по всей своей длине приблизительно на 30° - 45° по отношению к полу (рис.7).

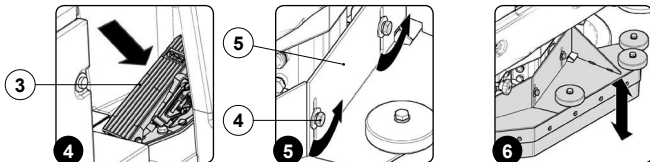

- Сразу после завершения регулировки резинового лезвия брызговика, используя соответствующие инструменты, затяните винты (4), крепящие опору брызговика несущей рамы мощного блока (5) к корпусу несущей рамы мощного блока (рис.8).

ВАЖНАЯ ИНФОРМАЦИЯ: оборудование, которое необходимо использовать для этой операции не входит в комплект поставки машины.

- Повторите приведенные выше операции от номера девять до номера одиннадцать также с левой стороны машины.

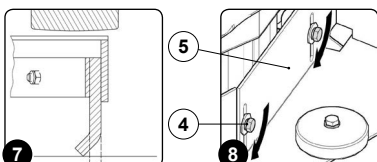

ЗАМЕНА РЕЗИНЫ БРЫЗГОВИКОВ БОКОВОЙ РАМЫ СКРЕБКА

Тщательная очистка резинового лезвия брызговика боковой рамы управления корпуса скребка гарантирует оптимальную очистку пола.

Для выполнения замены резинового лезвия брызговика боковой рамы управления корпусом скребка выполните следующие операции:

- Выберите программу i-drive «перемещение», поверните ручку в положении «А», как показано на (рис.1).
- Установите машину в месте, оборудованном для выполнения техобслуживания.
- Переместите рычаг выбора направления (1) в нейтральное положение, сдвинув его в направлении, указанном стрелкой (рис.2).
- Включите стояночный тормоз, переместив рычаг (2) в направлении, указанном стрелкой (рис.3), рычаг находится сбоку сиденья водителя.

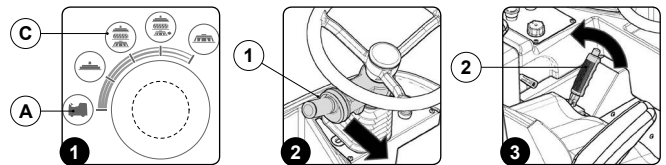

- Выберите программу i-drive «мойка с сушкой», поверните ручку в положении «С», как показано на (рис.1).
- При нажатии на педаль хода (3) корпус скребка и несущие рамы устанавливаются в рабочее положение (Рис.4).
- Как только несущая рама и боковые рамы будут установлены в рабочее положение, выполните операции по приведению устройства в безопасное состояние (см. раздел «ПРИВЕДЕНИЕ МАШИНЫ В БЕЗОПАСНОЕ СОСТОЯНИЕ»).

- При нажатии на педаль хода (3) корпус скребка и несущие рамы устанавливаются в рабочее положение (Рис.4).

ВАЖНАЯ ИНФОРМАЦИЯ: на экране дисплея управления на силуэте машины отображаются зеленым цветом: символ тягового двигателя; символы двигателей несущей рамы мойки; символ несущей рамы подметания; символы двигателей всасывания;

ВАЖНАЯ ИНФОРМАЦИЯ: на экране дисплея управления на силуэте машины отображаются зеленым цветом: символ тягового двигателя; символы двигателей несущей рамы мойки; символ несущей рамы подметания; символы двигателей всасывания;

ОСТОРОЖНО: При выполнении этих операций необходимо использовать перчатки для защиты от порезов при контакте с острыми краями или наконечниками предметов.

- Встаньте с правой стороны машины.
- Используйте соответствующие инструменты, ослабьте гайку (4), блокирующую регулировочный палец (5) на боковой раме (6) (рис. 5).

ВАЖНАЯ ИНФОРМАЦИЯ: оборудование, которое необходимо использовать для этой операции не входит в комплект поставки машины.

- Чтобы отрегулировать переднюю часть резины брызговика, поворачивайте регулировочный палец (5) до тех пор, пока резиновое лезвие брызговика не выгнется равномерно наружу по всей своей длине приблизительно на 30° - 45° по отношению к полу (рис. 6).

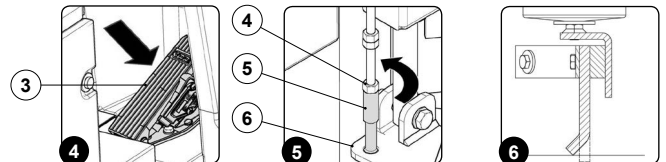

- Удалите фиксатор (7) с пальца (8) в корпусе скребка (Рис.7).
- Освободите палец (8), расположенный в корпусе скребка, из петли (9), расположенной на панели управления скребка (Рис.8).
- Чтобы отрегулировать заднюю часть резины брызговика, поворачивайте регулировочный палец (10) до тех пор, пока резиновое лезвие брызговика не выгнется равномерно наружу по всей своей длине приблизительно на 30° - 45° по отношению к полу (рис.9).

ВАЖНАЯ ИНФОРМАЦИЯ: оборудование, которое необходимо использовать для этой операции не входит в комплект поставки машины.

ВАЖНАЯ ИНФОРМАЦИЯ: чтобы проверить правильность регулировки задней части резины брызговика, нужно переместить боковую раму в положение над корпусом скребка.

- Повторите приведенные выше операции от номера девять до номера тринадцать также с левой стороны машины.

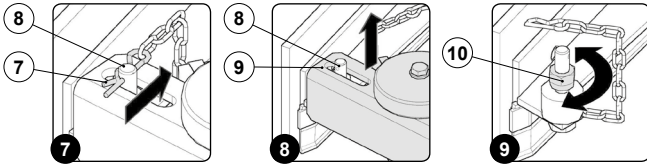

РЕГУЛИРОВКА РЕЗИНОВЫХ ЛЕЗВИЙ КОРПУСА СКРЕБКА

Точная настройка резиновых лезвий корпуса скребка обеспечивает оптимальную очистку пола. Для регулировки резиновых лезвий корпуса скребка выполните следующие операции:

1. Выберите программу i-drive «перемещение», поверните ручку в положении «А», как показано на (рис.1).

ВАЖНАЯ ИНФОРМАЦИЯ: при установке программы i-drive на программу «перемещение» все несущие рамы и корпус скребка устанавливаются в положение покоя (подняты над полом).

ВАЖНАЯ ИНФОРМАЦИЯ: на экране дисплея управления на силуэте машины зеленым цветом будет отображен только тягачевого двигателя.

2. Установите машину в месте, оборудованном для выполнения техобслуживания.

ВАЖНАЯ ИНФОРМАЦИЯ: Место, предназначенное для выполнения этой операции, должно соответствовать местным нормам по охране окружающей среды.

3. Переместите рычаг выбора направления (1) в нейтральное положение, сдвинув его в направлении, указанном стрелкой (рис.2).

ВАЖНАЯ ИНФОРМАЦИЯ: для выбора нейтральной передачи (N) нужно сначала переместить рычаг в направлении, указанном стрелкой (рис.2).

ВАЖНАЯ ИНФОРМАЦИЯ: на дисплее панели управления появится буква «N», сообщающая о включении нейтральной передачи.

4. Включите стояночный тормоз, переместив рычаг (2) в направлении, указанном стрелкой (рис.3), рычаг находится сбоку сиденья водителя.

ВАЖНАЯ ИНФОРМАЦИЯ: на дисплее панели управления появится символ включенного стояночного тормоза.

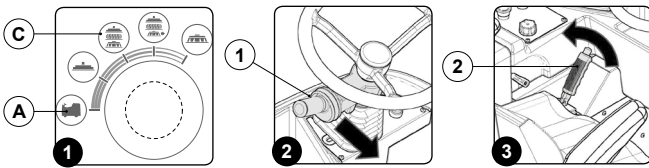

5. Выберите программу i-drive «мойка с сушкой», поверните ручку в положении «С», как показано на (рис.1).

ВАЖНАЯ ИНФОРМАЦИЯ: при выборе переключателем i-drive программы мойка с сушкой все несущие рамы и корпус скребка устанавливаются в рабочее положение (опущены на пол).

6. При нажатии на педаль хода (3) корпус скребка и несущие рамы устанавливаются в рабочее положение (Рис.4).

ВАЖНАЯ ИНФОРМАЦИЯ: на экране дисплея управления на силуэте машины отображаются зеленым цветом: символ тягачевого двигателя, символы двигателей несущей рамы мойки; символ несущей рамы подметания; символы двигателя всасывания;

7. Как только несущая рама и боковые рамы будут установлены в рабочее положение, выполните операции по приведению устройства в безопасное состояние (см. раздел «ПРИВЕДЕНИЕ МАШИНЫ В БЕЗОПАСНОЕ СОСТОЯНИЕ»).

ОСТОРОЖНО: При выполнении этих операций необходимо использовать перчатки для защиты от порезов при контакте с острыми краями или наконечниками предметов.

8. Перейдите к задней части машины.

9. Используя соответствующие инструменты, ослабьте гайку (4), блокирующую регулировочный винт (5) (рис. 5).

ВАЖНАЯ ИНФОРМАЦИЯ: оборудование, которое необходимо использовать для этой операции не входит в комплект поставки машины.

10. Чтобы отрегулировать центральную часть резины корпуса скребка, поворачивайте регулировочный палец (6) до тех пор, пока резиновое лезвие брызговика не выгнется равномерно наружу по всей своей длине приблизительно на 30° - 45° по отношению к полу (рис. 6).

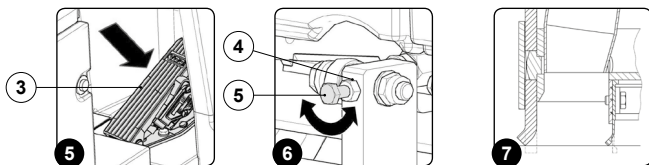

11. Чтобы отрегулировать наружную часть резины корпуса скребка, открывайте ручку (6) до тех пор или палец (7), пока резиновое лезвие брызговика не выгнется равномерно наружу по всей своей длине приблизительно на 30° - 45° по отношению к полу (рис. 7).

ВНИМАНИЕ: Правую и левую ручку необходимо повернуть на одинаковое количество оборотов, чтобы скребок установился параллельно полу.

УТИЛИЗАЦИЯ

Утилизировать машину следует в мастерской по разборке или в специальном центре по сбору отходов.

Прежде чем сдать машину в утиль, следует снять и разделить следующие материалы и отправить их в центры по раздельному сбору отходов в соответствии с действующим законодательством в области охраны окружающей среды:

- Щетки
- Войлок
- Электрические и электронные детали*
- Батареи
- Пластиковые детали (бак и рукоятка)
- Металлические детали (рычаги и рама)



(*). В частности, для утилизации электрических и электронных деталей, обращайтесь к дистрибьютору.

ВЫБОР И ИСПОЛЬЗОВАНИЕ ЩЕТКИ

ЩЕТКА ИЗ ПОЛИПРОПИЛЕНА (PPL)

Используется для всех типов полов и имеет хорошую сопротивляемость износу и горячей воде (не выше 50 градусов). Полипропилен не гигроскопичен, поэтому сохраняет свои характеристики даже при контакте с влагой.

АБРАЗИВНАЯ ЩЕТКА

На щетину этой щетки нанесены довольно агрессивные абразивные вещества. Она используется для мойки очень грязных полов. Чтобы не испортить пол, рекомендуется работать только с нужным давлением.

ТОЛЩИНА ЩЕТИНЫ

Щетки с наибольшей толщиной являются наиболее жесткими и, следовательно, используются на гладких полах или на полах с маленькими зазорами.

На неровном полу или на полу с выступами или глубокими зазорами рекомендуется использовать более мягкие щетки, которые проникают более глубоко.

Следует учитывать, что когда щетина щетки изношена, а значит, укорочена, щетка становится жесткой и не может выполнять глубокую очистку. Кроме того, как и при слишком длинной щетине, ее подбрасывает.

ТЯГОВЫЙ ДИСК

Тяговый диск рекомендуется для очистки полированных полов.

Тяговые диски могут быть двух типов:

1. Тяговый диск традиционного типа, оснащенный анкерными наконечниками, которые позволяют удерживать и тянуть абразивный диск во время работы.

2. Тяговый диск типа CENTER LOCK помимо анкерных наконечников имеет центральную систему блокировки с пластиковой защелкой, которая позволяет прицепить диск строго по центру, без опасности его отщепления. Этот тип привода предназначается, главным образом, для машин с несколькими щетками, где сложно выполнить центровку абразивных дисков.

КОД	К-ВО ЩЕТ.	ТИП ЩЕТИНЫ	Ø ЩЕТИНЫ	Ø ЩЕТ.	ДЛИНА ЩЕТ.	ВАЖНАЯ ИНФОРМАЦИЯ:
404638	4	PPL	1,4	345	-	ДИСКОВАЯ ЩЕТКА БЕЛОГО ЦВЕТА
404639	4	АБРАЗИВНАЯ	1,5	345	-	ДИСКОВАЯ ЩЕТКА
405521	4	-	-	345	-	ДИСК ТЯНУЩЕГО ДЕЙСТВИЯ С CENTER LOCK
404640	1	PPL	0,7	300	1110	ВАЛКОВАЯ ЩЕТКА БЕЛОГО ЦВЕТА
404642	1	АБРАЗИВНАЯ	0,6	300	1110	ВАЛКОВАЯ ЩЕТКА

ДЕКЛАРАЦИЯ О СООТВЕТСТВИИ ЕС



Нижеподписавшаяся компания:

COMAC S.p.A.

Via Maestri del Lavoro, 13

37059 Santa Maria di Zevio (VR)

Заявляет под свою исключительную ответственность, что изделие

ПОЛОМОЕЧНАЯ МАШИНА мод. С130 ВF 2015

соответствует требованиям, предусмотренным нормами:

- 2006/42/CE: Директива о безопасности машин и оборудования
- 2014/30/CE: Директива по электромагнитной совместимости

Кроме того, отвечают следующим стандартам:

- EN 60335-1: Безопасность бытовых электрических приборов - Безопасность. Часть 1: Общие положения.
- EN 60335-2-72: Безопасность бытовых электрических приборов. Часть 2: Частные требования к автоматическим машинам для уборки и обработки пола коммерческого и промышленного назначения.
- EN 12100-1: Безопасность оборудования - Основные понятия, общие принципы проектирования - Часть 1: Основная терминология и методология.
- EN 12100-2: Безопасность машин и механизмов, основные принципы конструирования - Часть 2: Технические принципы.
- EN 61000-6-2: Электромагнитная совместимость (ЭМС) - Часть 6-2: Устойчивость к электромагнитным помехам технических средств, применяемых в промышленных зонах.
- EN 61000-6-3: Электромагнитная совместимость (ЭМС) - Часть 6-3: Общие стандарты. Нормы помехозащиты оборудования, предназначенного для установки в жилых, коммерческих зонах и промышленных зонах с малым энергопотреблением
- EN 62233: Методы измерений электромагнитных полей, создаваемых бытовыми и аналогичными электрическими приборами, в части их воздействия на человека

Лицо, обладающее разрешением на создание технического досье:

Г-н Джанкарло Руффо
Via Maestri del Lavoro, 13
37059 Santa Maria di Zevio (VR) - ИТАЛИЯ

Santa Maria di Zevio (VR), 11/01/2016

Comac S.p.A.
Законный представитель
Джанфранко Руффо

УСТРАНЕНИЕ НЕПОЛАДOK

В этой главе приведены наиболее распространенные неисправности, возникающие в ходе использования машины. Если приведенные далее рекомендации не помогут их устранить, обратитесь в ближайший сервисный центр.

НЕИСПРАВНОСТЬ	ВОЗМОЖНАЯ ПРИЧИНА	РЕШЕНИЕ
МАШИНА НЕ ВКЛЮЧАЕТСЯ	Главный выключатель находится в положении 0.	Убедитесь в том, что главный выключатель находится в положении "I", в противном случае поверните ключ на четверть оборота вправо.
	Разъем генератора отсоединен от электрической системы.	Соедините разъем генератора с разъемом электрической системы машины.
	Низкий уровень топлива в баке.	Выполните заправку топлива (см. раздел ЗАПРАВКА ТОПЛИВА).
	Баллон СУГ пустой.	Для замены баллона СУГ см. раздел ЗАМЕНА БАЛЛОНА СУГ .
	Батарея стартера разряжена	Для замены батареи стартера обратитесь в ближайший сервисный центр.
МАШИНА НЕ ДВИЖЕТСЯ	Машина не включена	См. раздел "МАШИНА НЕ ВКЛЮЧАЕТСЯ" .
	Стояночный тормоз включен.	Отпустите стояночный тормоз, переместив рычаг стояночного тормоза возле сиденья водителя в направлении, указанном стрелкой.
	Педали хода неисправны.	Проверьте на странице "СТРАНИЦА КОНТРОЛЯ" , значения поглощения педали хода.
	Убедитесь, что при включении питания на дисплее управления не появляется аварийное сообщение.	При его появлении сразу же остановите машину и обратитесь за помощью в специализированный центр.
НЕДОСТАТОЧНАЯ ПОДАЧА МОЮЩЕГО РАСТВОРА НА ЩЕТКИ	Фильтр моющего раствора забит.	Убедитесь в том, что фильтр моющего раствора не забит, в противном случае выполните его очистку (см. раздел "ОЧИСТКА ФИЛЬТРА МОЮЩЕГО СРЕДСТВА").
	Количество моющего средства в гидравлической системе не соответствует выполняемой работе.	Убедитесь, что в используемой программе работы, значения расхода подачи моющего раствора соответствуют выполняемой работе, в противном случае выберите другую рабочую программу.
		Убедитесь, что в используемой программе работы, значения расхода подачи моющего раствора соответствуют выполняемой работе, в противном случае временно измените расход моющего раствора (см. раздел "ВРЕМЕННАЯ РЕГУЛИРОВКА ПОДАЧИ МОЮЩЕГО РАСТВОРА").
НИЗКОЕ КАЧЕСТВО ОЧИСТКИ	Недостаточная подача моющего средства.	См. раздел "НЕДОСТАТОЧНАЯ ПОДАЧА МОЮЩЕГО РАСТВОРА НА ЩЕТКИ" .
	Используемые щетки неправильно установлены в машину.	Убедитесь в том, что дисковые щетки правильно вставлены в машину (см. раздел "МОНТАЖ ДИСКОВОЙ ЩЕТКИ").
		Убедитесь в том, что дисковая щетка правильно вставлена в машину (см. раздел "МОНТАЖ ЦИЛИНДРИЧЕСКОЙ ЩЕТКИ").
	Тип используемой щетки не соответствует убираемой грязи.	Убедитесь в том, что установленные на машину щетки соответствуют выполняемой работе (см. раздел "ВЫБОР И ИСПОЛЬЗОВАНИЕ ЩЕТОК").
	Слишком большой износ щетины.	Проверьте износ щетки и, при необходимости, замените ее (см. раздел «» или раздел "ЗАМЕНА ЦИЛИНДРИЧЕСКОЙ ЩЕТКИ").
	Давление прикладываемое к щеткам не соответствует выполняемой работе.	Убедитесь, что в используемой программе работы, значения расхода подачи моющего раствора соответствуют выполняемой работе, в противном случае выберите другую рабочую программу.
Убедитесь, что в используемой программе работы, значение давления прикладываемого к щеткам соответствует выполняемой работе, в противном случае временно измените прикладываемое к щеткам давление (см. раздел "ВРЕМЕННАЯ РЕГУЛИРОВКА ДАВЛЕНИЯ НА ЩЕТКАХ").		
СКРЕБОК НЕДОСТАТОЧНО СУШИТ	Устройство всасывания забито.	Убедитесь в том, что в скребке ничто не застряло (см. раздел "ОЧИСТКА КОРПУСА СКРЕБКА").
		Убедитесь в том, что труба всасывания не забита (см. раздел "ОЧИСТКА ТРУБЫ ВСАСЫВАНИЯ КОРПУСА СКРЕБКА").
		Убедитесь в том, фильтр всасывания не забит (см. раздел "ОЧИСТКА ФИЛЬТРА БАКА СБОРА ОТРАБОТАННОГО РАСТВОРА").
		Убедитесь в том, фильтр мусорного бака не забит (см. раздел "ОЧИСТКА ФИЛЬТРА МУСОРНОГО БАКА").
		Убедитесь в том, фильтр двигателя всасывания не забит (см. раздел "ОЧИСТКА ФИЛЬТРА ВСАСЫВАЮЩЕГО ДВИГАТЕЛЯ").
	Пробка сливного шланга бака отработанного раствора установлена неправильно.	Убедитесь в том, что пробка сливного шланга бака отработанного раствора установлена правильно.
	Крышка бака отработанного раствора установлена неправильно.	Убедитесь в том, что крышка бака отработанного раствора установлена правильно.
ЧРЕЗМЕРНОЕ ПЕНООБРАЗОВАНИЕ	Используется несоответствующее моющее средство.	Убедитесь, что используется моющее средство с низким пенообразованием. Если требуется, добавьте минимальное количество средства-пеногасителя в бак для сбора грязной воды.
МАШИНА ПЛОХО ВСАСЫВАЕТ	Бак для отработанного раствора переполнен.	Опорожните бак сбора отработанного раствора (см. раздел "ОПОРОЖНЕНИЕ БАКА СБОРА ОТРАБОТАННОГО РАСТВОРА").
	Устройство всасывания забито	См. раздел "СКРЕБОК НЕДОСТАТОЧНО СУШИТ" .

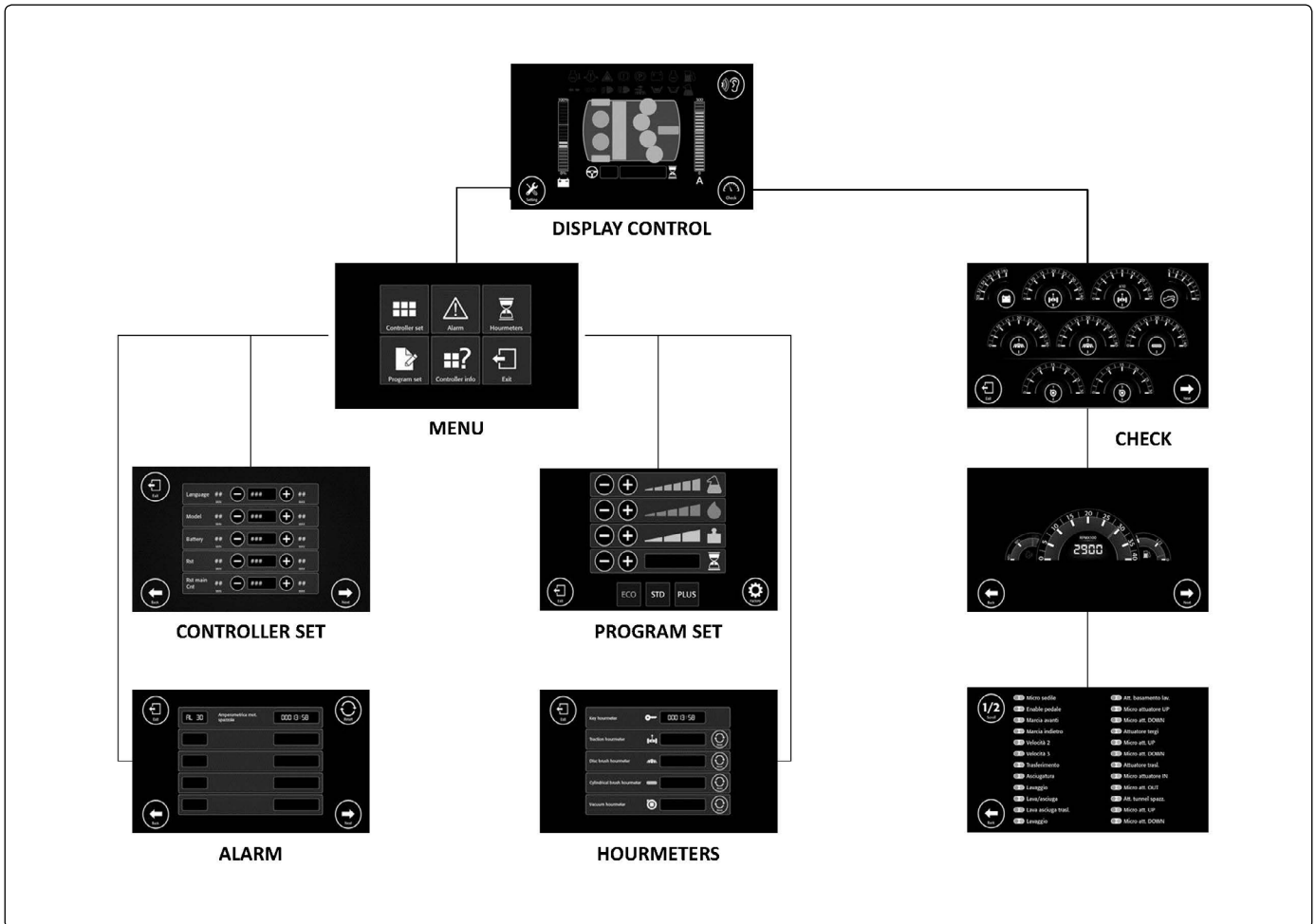

ПРОСМОТР МЕНЮ ДИСПЛЕЯ ПАНЕЛИ УПРАВЛЕНИЯ

На рабочий экран могут быть выведены следующие страницы:

- CHECK: на этой странице отображаются значение потребления всех двигателей машины, напряжение батареи и ссылка на педаль хода (см. раздел "СТРАНИЦА КОНТРОЛЯ").
- MENU: на которой могут быть изменены предустановленные значения параметров машины, редактируемые подменю:
 - CONTROLLER SET: позволяет изменять значения параметров машины (см. раздел «CONTROLLER SET»).
 - ALARM позволяет просматривать последние двадцать пять зарегистрированных аварийных сигналов машины (обратитесь к разделу «ALARM»).
 - PROGRAM SET позволяет редактировать параметры трех предустановленных программ машины (см. раздел «PROGRAM SET»).
 - HOURMETERS: позволяет просматривать счетчик часов машины (см. раздел «HOURMETERS»).

ВАЖНАЯ ИНФОРМАЦИЯ: при нажатии кнопки «EXIT» осуществляется переход к предыдущему.

CONTROLLER SET

При нажатии на кнопку «CONTROLLER SET» (1) на странице «MENU» (рис.1) на экран выводится в всплывающее меню в «PASSWORD» (рис.2), чтобы получить доступ к меню управляющего набора введите пароль 2-го уровня.

ВАЖНАЯ ИНФОРМАЦИЯ: нажатием клавиши «ВВОД» (2) подтверждается введенный набор чисел (рис.2). Если вы допустили ошибку при вводе пароля, нажмите на кнопку (2) и введите правильную последовательность чисел.

После ввода правильного пароля можно получить доступ к меню «CONTROLLER SET» (рис.3), на следующей странице могут быть изменены следующие параметры:

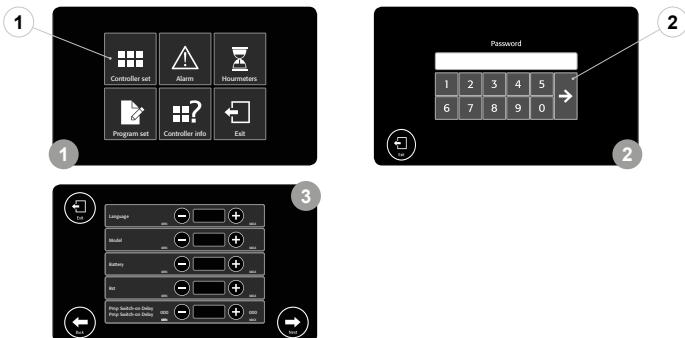

Par ID	Описание (EN)	Категория	Параметр
3	Language	General	0=EN 1=IT 2=FR 3=DE 4=ES
4	Manual Mode	General	0=NO 1=YES
5	DayLight	General	0=NO 1=YES
9	Battery Type	General	0=WET 1=GEL 2=AGM 3=CUSTOM
24	Partial Hourmeter count	General	0=key 1=Tr 2=work
25	Display Hourmeter	General	0=Main 1=Partial
27	Reset Partial Hourmeter	General	0=NO 1=YES
37	Password 2 Site manager	General	1234
38	Password 3 User	General	000
39	Password protection	General	0
40	Service Warning Start	General	0
42	Service Warning Time	General	0
43	Service Count	General	0=key 1=Tr 2=work
120	Chemical level Manual Mode	Chemical	70
151	Vacuum Switch-OFF1 Delay	Vacuum	20
154	Vacuum Speed Reduction	Vacuum	30,0
168	Traction Forward Max Speed	Traction	100
169	Traction Backward Max Speed	Traction	70
171	Traction Mode1 Speed	Traction	60
172	Traction Mode2 Speed	Traction	80

ВНИМАНИЕ: этот список содержит теоретические параметры, которые должны быть согласованы со специализированным техником COMAC:

Язык: этот параметр используется для изменения языка дисплея управления машины, могут быть выбраны следующие языки: RU - IT - FR - DE - ES.
Ручной режим: этот параметр используется для включения или отключения возможности ручной установки рабочих параметров вручную или использования трех предустановленных программ (ECO - STD - PLUS).
DayLight: этот параметр используется для установки состояния служебных фар после включения машины, они могут быть включены или оставаться выключенными.

Тип батарей: это параметр используется для изменения типа установок для используемых в машине батарей, могут быть выбраны следующие типы: WET - GEL - AGM - CUSTOM.

Частичный счетчик часов: является параметром для регулирования включения частичного счетчика часов, подсчет часов может быть начат с: ключ (с момента включения закрытого ключом главного выключателя) - Tr (с момента включения двигателя) - работа (с момента начала работы машины).

Дисплей счетчика часов: это параметр используется для выбора типа счетчика часов, отображаемого на дисплее управления, может быть выбрано одно из двух значений Main (общее) - Partial (частичное).

Сброс частичного счетчика часов: этот параметр используется для сброса частичного счетчика часов.

Управление паролем 2-го уровня: этот параметр используется для изменения пароля уровня 2 (руководитель работ). По умолчанию установленный на заводе изготовителе пароль 1234, который может быть изменен, допустимое значения пароля является число в диапазоне от 1000 до 1999. Увеличение числа унитарно.

Пароль 3-го уровня пользователь: этот параметр используется для изменения пароля уровня 3 (руководитель работ). По умолчанию установленный на заводе изготовителе пароль 000, который может быть изменен, допустимое значения пароля является число в диапазоне от 000 до 999. Увеличение числа унитарно.

Парольная защита: этот параметр используется для защиты паролем некоторых функции меню машины. По умолчанию значение равно 0, что эквивалентно отсутствию защиты.

Включения счетчика предупреждения о плановом техобслуживании: этот параметр используется для включения предупреждающего о необходимости выполнения первого этапа планового техобслуживания, заводская установка 0, значение параметра может быть установлено в диапазоне от 0 до 1000. Увеличение чисел десятичное, число указывает количество отработанных часов.

ВАЖНАЯ ИНФОРМАЦИЯ: после превышения установленного параметром (40) значения на дисплее управления отображаться символ «ИСТЕКАЕТ СРОК ТЕХОБСЛУЖИВАНИЯ».

Время истечения срока техобслуживания: этот параметр используется для включения предупреждающего о необходимости выполнения техобслуживания, заводская установка 0, значение параметра может быть установлено в диапазоне от 0 до 1000. Увеличение чисел десятичное, число указывает количество отработанных часов.

ВАЖНАЯ ИНФОРМАЦИЯ: после превышения установленного параметром (42) значения на дисплее управления отображаться символ «ИСТЕКАЕТ СРОК ТЕХОБСЛУЖИВАНИЯ».

Счетчик техобслуживания: этот параметр используется для установки включения частичного счетчика часов планового техобслуживания, подсчет часов может быть начат с: ключ (с момента включения закрытого ключом главного выключателя) - Tr (с момента включения двигателя) - работа (с момента начала работы машины).

Уровень химиката Ручной режим: этот параметр используется для установки процентного содержания химиката в моющем растворе в гидравлической системе машины (версии с CDS), заводская установка 70, значение параметра может быть установлено в диапазоне от 0 до 100. Увеличение числа унитарно, число обозначает процентное содержания химиката в моющем растворе.

Вакуумный выключатель-ОТКЛ1 Задержка: этот параметр используется для установки времени задержки выключения двигателей всасывания машины, заводская установка 20, значение параметра может быть установлено в диапазоне от 1 до 600. Увеличение числа унитарно, число обозначает секунды задержки выключения всасывающих двигателей.

Снижение скорости разряжения: этот параметр используется для изменения электрического потенциала в режиме «УМЕНЬШЕНИЕ ШУМА», заводская установка 30.0, значение параметра может быть установлено в диапазоне от 20.0 до 36.0. Увеличение числа унитарно, число обозначает электрический потенциал всасывающих двигателей в режиме понижения шума.

Максимальная скорость движения вперед: этот параметр используется для изменения максимальной скорости при движении вперед, заводская установка 100, значение параметра может быть установлено в диапазоне от 50 до 100. Увеличение числа унитарно, число обозначает процент максимальной скорости колеса.

Максимальная скорость движения назад: этот параметр используется для изменения максимальной скорости движения задним ходом, заводская установка 70, значение параметра может быть установлено в диапазоне от 10 до 100. Увеличение числа унитарно, число обозначает процент максимальной скорости колеса.

Режим скорости шаг1: этот параметр используется для изменения скорости шаг-01, заводская установка 60, значение параметра может быть установлено в диапазоне от 10 до 100. Увеличение числа унитарно, число обозначает процент максимальной скорости.

Режим скорости шаг-2: этот параметр используется для изменения скорости шаг-02, заводская установка 80, значение параметра может быть установлено в диапазоне от 10 до 100. Увеличение числа унитарно, число обозначает процент максимальной скорости.

ALARM

При нажатии на кнопку «ALARM» на дисплее выводится страница аварийных сигналов (рис 4), которая позволяет просматривать последние двадцать пять аварийных сигналов, записанных на машине.



PROGRAM SET

После нажатия на кнопку «PROGRAM SET» открывается страница редактирования рабочих программ (рис.5), чтобы изменить предустановленные в машине рабочие программы см. раздел «РЕДАКТИРОВАНИЕ ПАРАМЕТРОВ РАБОЧИХ ПРОГРАММ».

ВАЖНАЯ ИНФОРМАЦИЯ: по умолчанию доступ к этой странице дает пароль уровней 2 и 3, установив значение 1 для параметра 3 можно включить генерирование паролей для доступа к вышеуказанному меню.

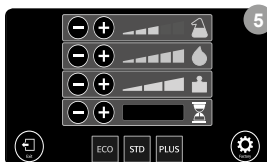

HOURLMETERS:

При нажатии на кнопку «HOURLMETERS» на дисплее выводится страница счетчиков часов машины (рис 6), которая позволяет просматривать счетчики часов:

1. Счетчик часов главного выключателя, закрытого ключом, включается после установки выключателя в положение "I" ключом главного выключателя.
2. Счетчик часов тягового двигателя включается при включении тягового двигателя.
3. Счетчик часов двигателей щетки несущей рамы моющего блока включается при включении двигателей щетки, расположенных на несущей раме моющего блока.
4. Счетчик часов двигателя щетки несущей рамы подметающего блока включается при включении двигателей щетки, расположенных на несущей раме подметающего блока.
5. Счетчик часов двигателя всасывания включается при включении двигателей всасывания.

